

# TYRNOS



SERIES

YOUR  
PURCHASE  
SUPPORTS



To respect the environment  
SHIMANO uses recycled paper.  
Please do not litter.  
This is a recyclable paper product.

# SHIMANO

## INSTRUCTION GUIDE

## **CONGRATULATIONS!**

You have chosen the superb quality and outstanding performance of the Shimano TYRNOS lever drag reel. When it comes to powerful, smooth running drags, nothing beats a lever drag. The TYRNOS, however, unlike most lever drags, which are made primarily for trolling is special. It has been specifically designed to give you outstanding performance when casting, trolling, or live bait fishing.

## **FÉLICITATIONS!**

Vous avez choisi la superbe qualité et les performances exceptionnelles d'un moulinet à levier de frein TYRNOS de Shimano. Quand il s'agit d'un frein puissant avec un fonctionnement doux, il n'y a rien de mieux qu'un levier à frein. Le moulinet TYRNOS, différent de la plupart des freins à levier qui sont surtout fabriqués pour la pêche à la traîne, est spécial. Il a été spécifiquement conçu pour vous assurer une performance exceptionnelle pour la pêche à la traîne, au lancer ou à l'appât vivant.

## **¡FELICIDADES!**

Usted acaba de escoger la calidad superior y el rendimiento sobresaliente del carrete con arrastre de palanca TYRNOS hecho por Shimano. Cuando se trata de poderosos pero al mismo tiempo suaves arrastres, nada supera a un arrastre de palanca. El TYRNOS es un carrete especial porque es diferente de la mayoría de los arrastres de palanca que son hechos principalmente para pescar con cebo de cuchara. Ha sido específicamente diseñado para darle un rendimiento sobresaliente al lanzar, pescar con cebo de cuchara o al pescar con carnada viva.

■ **SPECIFICATIONS:**

■ **SPÉCIFICATIONS:**

□ **ESPECIFICACIONES:**

ITEM No.	Gear Ratio	WT. (oz)	Line Capacity (lb-yds.)
TYR-20	5.0:1		
TYR-30	5.0:1		

**TYRNOS REELS ARE PROTECTED BY THE FOLLOWING PATENTS**

**MODEL**

**U.S.A. PAT. No.**

• TYR-20/TYR-20

4742974

- LEVER RANGE DRAG LEVER
- LEVIER "LEVER RANGE DRAG"
- PALANCA PARA LA CAPACIDAD DE ARRASTRE

- WARNING POSITION
- POSITION D'AVERTISSEMENT
- POSICIÓN DE ADVERTENCIA

- DRAG PRE PROGRAM DIAL
- RÉGLEUR DE FREIN PRÉ-PROGRAMMÉ
- SELECTOR DE ARRASTRE PROGRAMADO PREVIAMENTE

- LEVER STOP RELEASE BUTTON
- BOUTON D'ARRÊT DU LEVIER DE RELÂCHEMENT
- BOTÓN PARA SOLTAR LA PALANCA

- HIGH LEVERAGE HANDLE
- MANIVELLE À HAUTE PUISSANCE
- MANGO DE ALTA ACCIÓN DE PALANCA

- STRIKE ALARM CLICK
- CLIQUET D'ALERTE "STRIKE"
- ALARMA DE CHASQUIDO

- DIECAST ALUMINUM FRAME AND GRAPHITE SIDEPLATES WITH ALUMINUM BRACE
- CADRE EN ALUMINIUM MOULÉ SOUS PRESSION ET PLAQUES LATÉRALES EN GRAPHITE AVEC ENTRETOISES EN ALUMINIUM
- ARMAZON DE ALUMINIO VACIADO Y PLACAS LATERALES DE GRAFITO CON ABRAZADERA DE ALUMINIO

- STAINLESS STEEL REEL FOOT
- PIED DE MOULINET EN ACIER INOXYDABLE
- PIE DEL CARRETE DE ACERO INOXIDABLE

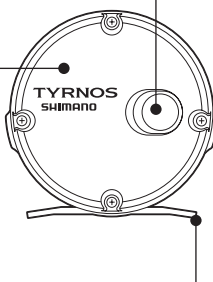
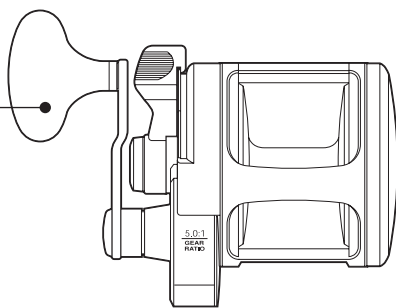
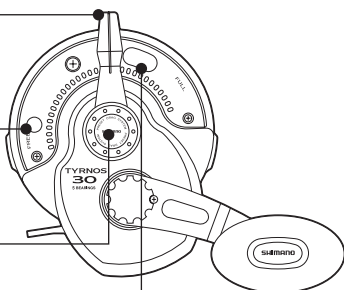

## FEATURES:

- Lever drag for casting, trolling and live bait fishing
- Solid, one-piece Diecast Aluminum Frame
- Lightweight Graphite Sideplates with Aluminum Braces
- 4 A-RB stainless steel ball bearings
- Exclusive ball bearing titanium drag... smooth and durable
- Fast, powerful retrieve ratio
- Exclusive Shimano water shielded drag
- Stainless steel reel foot
- Pre-programmable lever drag range
- Stainless steel pinion gear and main shaft
- Stainless steel drive gear
- Power handle
- Loud click strike alarm

## CARACTÉRISTIQUES:

- Frein à levier pour la pêche au lancer, à la traîne et à l'appât vivant
- Cadre massif d'une pièce en aluminium moulé sous pression
- Plaques latérales en graphite léger avec entretoises en aluminium
- 4 A-RB roulements à billes en acier inoxydable
- Frein exclusif à roulements à billes en titane doux et durable
- Rapport de récupération rapide et puissant
- Frein exclusif Shimano à l'épreuve de l'eau
- Pied de moulinet en acier inoxydable
- Étendue de frein à levier pré-programmable
- Pignon et arbre principale en acier inoxydable
- Engrenage principale en acier inoxydable
- Manivelle puissante
- Cliquet "Strike" bruyant

## CARACTERÍSTICAS:

- Arrastre de palanca para lanzar, para pescar con cebo de cuchara y para pesca con carnada viva
- Almacén de Aluminio Vaciado de una pieza, Sólida
- Placas Laterales de Grafito Liviano con Abrazaderas de Aluminio
- 4 A-RB cojinetes de bolas de acero inoxidable
- Un arrastre con cojinete de bolas de titanio. . . suave y duradero
- Tiene una relación de recuperación rápida y poderosa
- Posee un arrastre impermeable, exclusivo de Shimano
- El pie del carrete es de acero inoxidable
- El alcance del arrastre de palanca puede ser previamente programado
- Los engranajes del piñón y del eje principal son de acero inoxidable
- Los engranajes principales son de acero inoxidable
- Mango de potencia
- Tiene una alarma con un chasquido fuertemente audible cuando un pez muerde el anzuelo

## HOW A LEVER DRAG OPERATES

Pre-programming and operating your lever drag is very easy. The drag adjustment range is almost infinite and is based on line strength. The basic formula is to set the "STRIKE" drag at approximately one-third of the line test. For example, if you are using 20 lb. test, the strike drag should be no more than 7 lbs. Using 30 lb. test, it should be no more than 10 lbs.

### To pre-program the drag:

Start by moving the lever to "FREE" and turning the pre-program knob clockwise to increase the drag range. Now move the lever forward to the "STRIKE" position where it will automatically stop. Pull line from the reel or check the scale reading as the line is released. Continue to fine tune your drag range adjustments (with the lever at "FREE" each time) until you are satisfied with the tension at "STRIKE". **Warning: Always make changes to the pre-programming knob with the lever in "FREE" because turning the pre-programming knob with the lever in strike may damage the reel.**

### Fishing:

Once you have established your drag setting, you can return to the pre-programmed "STRIKE" settings at all times. Your reel will "remember" this setting forever, so you will never be in doubt about what drag pressure you are exerting on the fish. If you wish to go past your "STRIKE" setting to put even more pressure on a fish just depress the strike stop button located in the drag lever quadrant so you can move the lever toward the "FULL" position. This will gradually increase the drag force, up to an additional 70%, to its maximum control. This setting is to be used with caution since the combination of programmed control and increased line leverage may exceed your line strength. It is recommended that the "STRIKE" setting be checked before each use and after encountering any long running fish.

### Setting the drag...

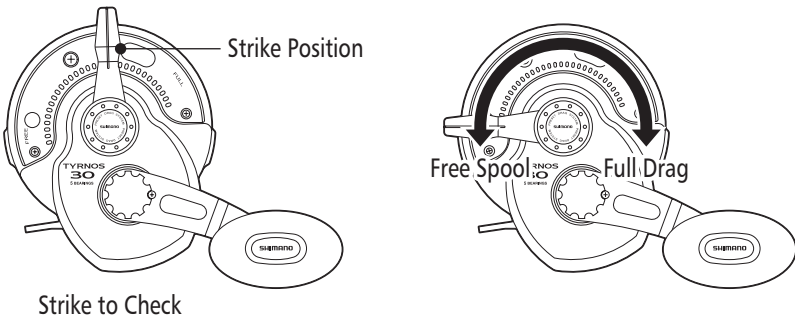

## LE FONCTIONNEMENT D'UN FREIN À LEVIER

La pré-programmation et l'opération d'un frein à levier est très facile. L'étendue de l'ajustement du frein est illimitée et elle est basée sur la force de la corde. La formule principale est d'ajuster la tension "STRIKE" à un tiers de la force de votre corde. Par exemple, si vous vous servez de la corde de 20 lbs. de résistance, la tension "strike" ne devrait pas dépasser 7 lbs. En se servant de la corde de 30 lbs. de résistance, la tension ne devrait pas dépasser 10 lbs.

### Pour pré-programmer le frein:

Commencez en plaçant le levier à la position "FREE" et en tournant le bouton pré-programmable dans le même sens des aiguilles d'une horloge pour augmenter l'étendue du frein. Maintenant, placer le levier à la position "STRIKE" où il s'arrêtera automatiquement. Tirez sur la corde du moulinet ou vérifiez la tension sur la balance pendant que la corde se fait relâcher. Continuez à ajuster l'étendue du frein (avec le levier à la position "FREE" à chaque fois) jusqu'au moment où vous êtes satisfait avec la tension à la position "STRIKE". **Avertissement: Il faut toujours effectuer nos changements au bouton pré-programmable avec le levier à la position "FREE". Le tournage de ce bouton avec le levier en position "STRIKE" pourrait endommager le moulinet.**

### La Pêche

Une fois que votre ajustement de frein est établi, vous pouvez retourner aux ajustements pré-programmés "STRIKE" en tout temps. Votre moulinet "gardera" cette ajustement en tout temps. Alors, vous n'aurez aucun doute sur la pression du frein que vous exécutez sur le poisson. Si vous désirez surpasser votre ajustement "STRIKE" pour mettre encore plus de pression sur un poisson, vous n'avez qu'à tout simplement pousser le bouton "strike stop" situé dans le quadrant du levier à frein pour vous permettre de bouger le levier vers la position "FULL". Ceci va graduellement augmenter la force du frein jusqu'à 70% de plus vers le contrôle maximum. Cet ajustement doit être utilisé avec soin car la combinaison du programme contrôlé et de la puissance de la corde pourrait surpasser votre force de corde. Il est recommandé que l'ajustement "STRIKE" soit vérifié avant chaque voyage de pêche et après un combat prolongé avec un gros poisson.

### Ajustement du frein...

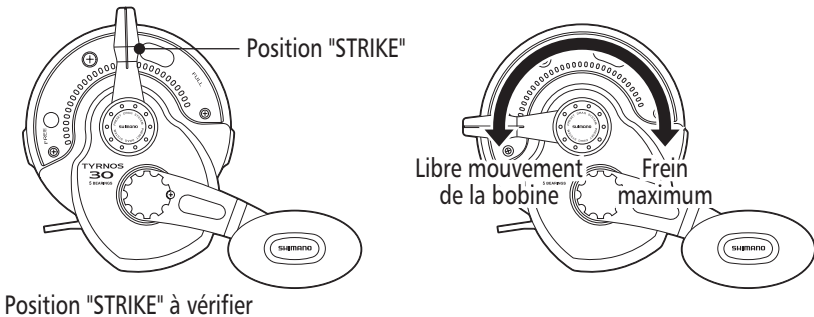

## CÓMO FUNCIONA UN CARRETE DE PALANCA

La programación previa y la operación del carrete de palanca son muy fáciles. La capacidad de ajuste del arrastre es casi infinita y está basada en la fuerza de la línea. La fórmula básica consiste en ajustar la posición de arrastre "STRIKE" a aproximadamente un tercio de la línea de prueba. Por ejemplo, si está usando una línea de prueba de 20 lbs., la posición de arrastre "STRIKE" debería ser ajustada a no más de 7 lbs. Si usa una línea de 30 lbs., no debería estar ajustada a más de 10 lbs.

### Para programar previamente el arrastre:

El primer paso es colocar la palanca en la posición "FREE" y hacer girar la perilla de programación en el sentido de las agujas del reloj para aumentar la capacidad de arrastre. Luego mueva la palanca hasta la posición "STRIKE" donde se detendrá automáticamente. Jale la línea del carrete o verifique la lectura de la balanza al mismo tiempo que suelta la línea. Siga afinando el ajuste de la capacidad de arrastre (cada vez con la palanca en la posición "FREE") hasta que usted esté satisfecho con la tensión en la posición "STRIKE". **Advertencia: Siempre haga cualquier cambio a la perilla de programación con la palanca en la posición "FREE" porque si hace girar la perilla de programación con la palanca en la posición "STRIKE", podría dañar el carrete.**

### Pescando:

Una vez que haya establecido su ajuste de arrastre, usted puede volver al ajuste de "STRIKE" en cualquier momento. Su carrete "recordará" este ajuste para siempre, de manera que usted nunca tendrá dudas acerca de la presión de arrastre que está ejerciendo sobre los peces. Si desea ir más allá de su ajuste de "STRIKE" para ejercer aún mayor presión sobre los peces, solo tiene que apretar el botón que detiene al modo de "STRIKE". Este botón está ubicado en el cuadrante del arrastre de palanca, de esa forma usted puede mover la palanca hacia la posición "FULL". Esta acción aumentará gradualmente la fuerza de arrastre, hasta en un 70 %, el cual es su control máximo. Este ajuste debe ser usado con precaución ya que la combinación de control programado y de la mayor acción de palanca sobre la línea podría exceder la fuerza de esta última. Es recomendable verificar el ajuste de la posición "STRIKE" antes de cada uso y después de encontrarse con un pez batallador.

### Ajustando el arrastre...

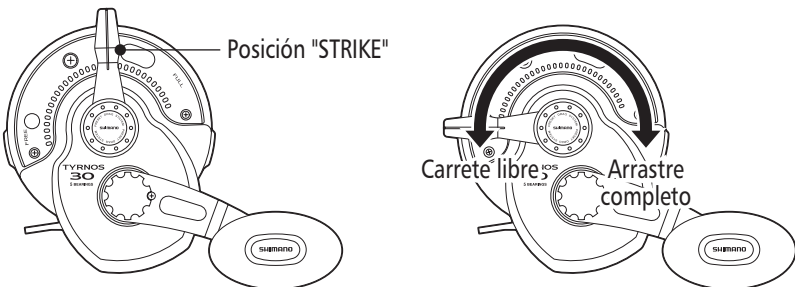

Posición de "STRIKE" a ser verificada

## SCALING DRAG TENSION

If you are an experienced angler you may be able to set your drag tension by pulling line from the reel by hand while it is in "strike" and judging it through feel. If you have any doubts, scale your drag. Many anglers overestimate their drags by 100%.

To scale your drag, first place the reel on the rod and run the line through the guides. Next, have a friend hold the scale and pull the line so that it puts a bend in the rod.

Using this method you can be assured your drag is set accurately.

## L'AJUSTEMENT DU FREIN SUR UNE BALANCE

Si vous êtes un pêcheur d'expérience, vous pouvez probablement ajuster le frein en tirant la corde du moulinet avec votre main pendant qu'il est en position "STRIKE" et en jugeant par expérience. Si vous avez des doutes, servez vous d'une balance à poisson pour ajuster votre frein. Beaucoup de pêcheurs surestiment le frein de 100%.

Pour ajuster le frein avec une balance, placez le moulinet sur la canne et passez la corde à travers les anneaux de la canne. Attachez votre corde à la balance et demandez à un copain de tenir la balance et de tirer sur la corde pour qu'elle fasse un arc sur la canne. En utilisant cette méthode, vous vous assurez que votre frein sera ajusté précisément.

## CÓMO CALIBRAR LA TENSIÓN DE ARRASTRE

Si usted es un experimentado pescador, usted podría ajustar la tensión de arrastre jalando la línea a mano mientras el carrete está en la posición "STRIKE" y sintiendo su tensión. Si tiene dudas, calibre su arrastre. Muchos pescadores sobreestiman el arrastre hasta en un 100 %.

Para calibrar el arrastre, coloque el carrete en la caña de pescar y pase la línea a través de las guías. Después, haga que un amigo agarre la balanza y jale de la línea hasta que la caña de pescar se doble. Al usar este método, usted puede estar seguro de que el arrastre estará ajustado con precisión.

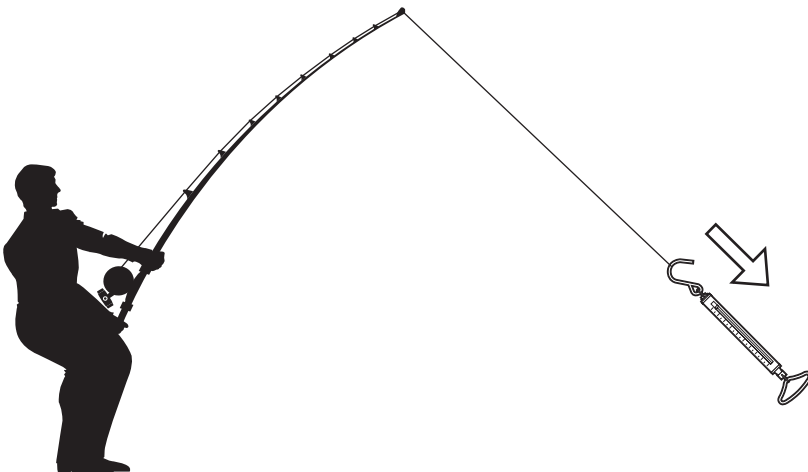

## FILLING THE SPOOL

Your reel can be used with almost any type of line including monofilament, Dacron, or braided. Whichever line you choose, you should be aware that it must be filled firmly onto the spool. This is accomplished by loading the line under firm and uniform tension. If the line is not wound tightly onto the spool, a fish running off line against a strong drag setting will pull the top-most coil of line down into the lower layers. This embedded line can either lock the spool or damage the line itself. Either situation will probably cause a lost fish through broken line or overrun spool.

Securely anchor you line around the arbor of the spool. Failure to do so may allow the line to slip around the spool under pressure. Many reels have engraved red lines on the spool flange to indicate the optimal line fill level. If not, fill the spool to one quarter to one half inch from the spool edge.

### **Special note:**

When using very light line, or braided lines, we recommend wrapping a "Cushion of Monofilament" onto the spool before winding in the line. This will protect the spool from mono compaction, which can, in extreme cases, cause spool damage. This step is only necessary with very light line.

## REMPLISSAGE DE LA BOBINE

Votre moulinet peut être utilisé avec presque n'importe quel type de ligne, monofilament, Dacron ou tressée. Quel que soit votre choix de ligne, assurez-vous que la bobine est bien remplie en chargeant la ligne avec une tension ferme et régulière. Si la ligne n'est pas bien enroulée sur la bobine, un poisson se débattant contre un réglage de traîne à haute pression fera passer la boucle supérieure sur les couches inférieures. Cette ligne coincée peut soit bloquer la bobine, soit endommager la ligne elle-même. Quel que soit le cas, le poisson sera perdu à cause d'une ligne cassée ou d'une "perruque" dans la bobine.

Fixez bien votre ligne en l'enroulant autour de la bobine, sinon la ligne risque de glisser hors de la bobine sous la pression. De nombreux moulinets ont des lignes rouges gravées sur le rebord de la bobine pour indiquer le niveau de remplissage de ligne optimal. Sinon, remplissez la bobine jusqu'à un quart à un demi pouce du bord de la bobine.

### **Important:**

Lors de l'utilisation d'une ligne très légère ou de lignes tressées, nous vous recommandons d'enrouler un "coussinet en monofilament" sur la bobine avant d'enrouler la ligne sur la bobine pour protéger la bobine du compactage qui peut, dans les cas extrêmes, entraîner l'endommagement de la bobine. Cette mesure n'est nécessaire que lorsque vous utilisez une ligne très légère.

## ENVIOLVIENDO EL CARRETE

Su carrete puede ser utilizado con casi cualquier tipo de línea, incluyendo las de monofilamento, Dacron o las líneas trenzadas. No importa que tipo de línea elija, usted debería saber que ésta tiene que ser firmemente envuelta en el carrete. Esto se logra cargando la línea con una tensión firme y uniforme. Si la línea no fue envuelta apretadamente, un pez que esté en la línea y nadando contra un ajuste de arrastre fuerte, jalará las primeras vueltas de la línea hasta las capas inferiores. Esta porción incrustada de línea puede trabar al carrete o dañar la misma línea. Cualquiera de las dos situaciones probablemente causará que el pez se escape debido a la ruptura de la línea o al sobregiro del carrete.

Asegure la línea alrededor del eje del carrete. Si no hace esto, la línea podría deslizarse fuera del carrete cuando sea sometida a presión. Muchos carretes tienen muescas rojas en la parte lateral del carrete para indicar el nivel óptimo de envoltura de la línea. Si no las tienen, envuelva el carrete hasta un cuarto o media pulgada debajo del borde del carrete.

**Nota especial:**

Cuando utilice una línea muy liviana, o líneas trenzadas, le recomendamos que envuelva un “Acolchado de Dacron” en la bobina antes de rebobinar la línea. Esto protegerá al carrete del proceso conocido como mono compresión que, en casos extremos, podría causar daños al carrete. Este paso es necesario solo con líneas muy livianas.

## **SHIMANO SALTWATER DRAGS**

Our quality control standard is 100 miles of drag being pulled before noticeable deterioration in performance. So, you need not worry about rebuilding your drag, probably forever. All Shimano saltwater conventional reels have drags that are either sealed from water, or are built of materials whose performance is unaffected by water.

## **FREINS POUR MOULINETS À EAU SALÉE SHIMANO**

Notre standard de contrôle de qualité est de tirer 100 milles de frein avant qu'il y aie une évidente détérioration de fonctionnement. Alors, vous n'aurez jamais d'inquiétude concernant la reconstruction de votre système de frein. Tous les moulinets Shimano à eau salée conventionnel possèdent des systèmes de freinage complètement à l'épreuve de l'eau ou construits avec des matériaux non-affectés par l'eau.

## **ARRASTRES DE SHIMANO PARA AGUA SALADA**

Nuestra norma de control de calidad es establecida por un arrastre de 100 millas antes de notar un deterioro perceptible en su rendimiento. Entonces, usted nunca más tendrá que preocuparse por reconstruir su arrastre.

Todos los carretes Shimano para agua salada tienen arrastres que son herméticos o que están hechos de materiales cuyo rendimiento no es afectado por el agua.

## RAP ON DRAGS

The relationship between drags and line is a subject that is often shrouded in rumor and confusion. In fact, the workings and nature of drag mechanisms are difficult to pinpoint. However, there are some definite facts of which you should be aware.

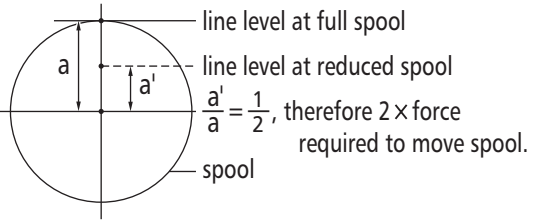

First of all, the amount of line on the spool does affect the drag. How so? When the spool is full, the line will pull off the edge of the spool. When the level of line is reduced, the "leverage" that the line has on the spool is reduced. Therefore, the force that has to be applied to the spool to release drag will be greater.

Extreme, sudden acceleration will sometimes cause the drag to increase as well. For this reason, some expert anglers will drop the reel into free spool as soon as they feel the fish about to take off. However, this is primarily a tactic to be used when fishing very light line.

Shimano drags are engineered to be the smoothest, longest running drags in the world. If you follow the drag setting guidelines in this manual and keep the above points in mind, your Shimano reel should give you trouble-free performance for many years.

## LES SYSTÈMES DE FREINAGE

La relation entre le frein et la corde est un sujet qui est souvent difficile à comprendre et qui soulève beaucoup de rumeurs. Les fonctionnements et la nature des mécanismes de frein sont difficiles à localiser. Mais, il y a des points importants à noter dont vous devriez comprendre.

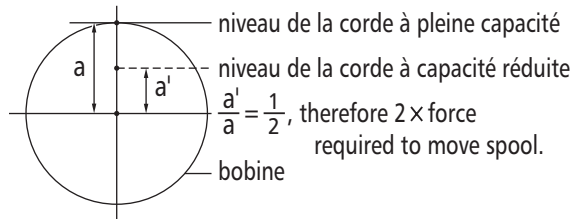

Premièrement, la quantité de corde sur la bobine influence la performance du frein. Pourquoi? Quand le niveau de la corde est réduit, la puissance que la ligne exerce sur la bobine est réduite. Donc, la force qu'il faut exercer sur la bobine pour relâcher le frein augmentera.

L'accélération extrême et soudaine peut occasionnellement causer la pression du frein à s'augmenter. Pour cette raison, il y a des pêcheurs experts qui vont mettre le moulinet à la position où la bobine est à libre mouvement entière dès qu'ils sentent le poisson partir. Quoi qu'il en soit, ceci est essentiellement une technique à se servir quand on pratique la pêche avec une corde de très faible résistance.

Les systèmes de frein Shimano sont fabriqués pour être les plus doux et les plus durables au monde. Si vous suivez les instructions concernant l'ajustement du frein dans ce manuel et si vous respectez les points mentionnés ci-haut, votre moulinet Shimano devrait vous donner des années de performance sans problèmes.

## LOS ARRASTRES CRITICADOS

La relación entre el arrastre y la línea es un tema que muchas veces está velado por el rumor y la confusión. Es más, el funcionamiento y la naturaleza de los mecanismos de arrastre son difíciles de establecer con exactitud. Sin embargo, existen algunos hechos de los cuales usted debería estar enterado.

Primero, la cantidad de línea en el carrete afecta al arrastre. ¿De qué manera? Cuando el carrete está lleno, la línea jalará desde el borde del carrete. Cuando se reduce el nivel de la línea, la "acción de palanca" que la línea ejerce sobre el carrete, también se reduce. Por lo tanto, la fuerza que se necesita aplicar al carrete para soltar el arrastre será más grande.

Una aceleración extrema y repentina puede causar a veces un aumento en el arrastre. Por eso, muchos pescadores expertos ponen al carrete en una posición completamente libre en cuanto sienten que el pez está a punto de salir disparado. Sin embargo, esta es una táctica usada mayormente cuando se pesca con una línea muy liviana.

Los arrastres Shimano están diseñados para ser los más suaves y duraderos del mundo. Si usted sigue los consejos descritos en este manual para ajustar el arrastre y si recuerda los puntos mencionados más arriba, su carrete Shimano le brindará un rendimiento sin problemas por muchos años.

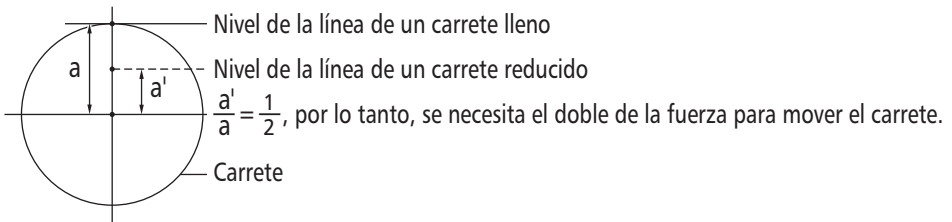

## A-RB (ANTI-RUST BEARINGS)

Through Shimano's original surface treatment process, we have drastically improved the bearing's resistance against corrosion.

## A-RB (ROULEMENTS ANTI-ROUILLE)

Grâce au processus original de traitement des surfaces de Shimano, la résistance à la corrosion des roulements a été grandement améliorée.

## A-RB (COJINETES ANTIOXIDO)

A través del tratamiento de superficie original de Shimano, hemos mejorado drásticamente la resistencia del cojinete contra la corrosión.



## MAINTENANCE

The Shimano reel requires very little internal maintenance. This, of course, depends on how much use the reel receives during a season.

During most of the time spent in use, the reels will be exposed to salt spray, rain or hot sun, all of which are a potent combination. Although each reel is constructed of the most corrosion resistant materials...graphite, stainless steel, heavily anodized aluminum and marine bronze...the combination of heat and salt water could cause salt build-up if left unattended. The best way to prevent these problems is to simply spray a water displacing lubricant such as WD-40 on to a rag and wipe the reel down. These products will lift water and salt from the surface of the reel allowing you to wipe away these deposits. It is not necessary to wipe the reel dry. In fact, leaving a slight coating on the reel will protect it and make the next clean-up even easier. Don't worry about the aerosol spray damaging your line...it won't.

If you don't have a chance to spray your reels after a day's fishing, you may hose them off lightly with fresh water. Do not hose your reel heavily with fresh water, as all this does is drive salt and other foreign matter into your reel. A very light spray will do the job properly. **If you must spray your reel, always do so with the lever in the "full" position.** Also, your reel should never be "dunked" in water to clean it. Like heavy spraying, this will eventually damage your reel.

Periodically check that all the screws are firmly tightened to prevent loss due to engine/boat vibrations. Don't enclose reels in air-tight plastic bags for storage. They will constantly trap moisture around the reels and promote damage.

We do recommend that your reel be thoroughly serviced at least once a year. A disassembly, cleaning, check and re-lubrication will not only prolong the life of your reel but will short stop any potential wear induced failures. An enclosed exploded parts view and listing will help you if you choose to do this work yourself. Shimano also maintains a nationwide network of factory service centers capable of performing this work for you.

At least annually you should apply a coating of silicone or waterproof grease to the main and pinion gears of your reel. Oil should be applied to the handle knob pivot, lever pivot, strike stop button and main gear shaft. The stainless steel ball bearings on which the spool rides and enclosed within the reel. They should be checked and oiled if necessary.

When not in use, set the drag control lever at the "FREE" position and the strike alert click "ON". These two simple steps remove unnecessary pressure from the drag components and still control the line on the spool. Your drag will last longer and run smoother.

It is unfortunate, but true, that a very large percentage of the problems fishermen have with reels are the result of the angler himself taking them apart and re-assembling them improperly. Modern fishing reels are complex, sophisticated pieces of equipment which require a certain amount of care when taking them apart and putting them back together. We recommend that you use the services of your dealer and/or authorized Shimano warranty or service center should your reel require repair.

If, however, you choose to service your own reels, a few basic guidelines should be followed in order to keep them operating efficiently. They are:

1. When replacing the shield, be sure to push it down tightly. We recommend that you press the shield as tight as possible and then tighten the screws. This secures the edges of the drag washer. Loose installation will cause a jerky drag, so please be sure to follow these instructions.

2. Keep the drag washer itself clean, dry, and free of all foreign matter while your reel is disassembled.
3. We do not recommend that you lubricate the drag washer in any way. Doing so may hurt your reel's performance.
4. Finally, care should be exercised when re-installing the screws that are anchored in the graphite body. They should not be over-tightened. Only a mild tightening pressure is necessary to secure them. Heavy pressure such as used for tightening a nut and bolt may result in stripping the threads in the reel body. Should this occur, oversize screws are available from Shimano or our warranty centers.

By following these simple instructions, you should be able to perform basic service on your reels with no problems. However, we do continue to recommend professional services whenever possible. This is the best way to care for any precision product.

## ENTRETIEN

Le moulinet Shimano exige très peu d'entretien interne. Ceci dépend de la fréquence d'utilisation pendant la saison.

La plupart du temps, les moulinets sont exposés à l'eau salée, à la pluie ou au soleil. Bien que chaque moulinet soit construit de matériaux les plus résistants à la corrosion: graphite, acier inoxydable, aluminium anodisé et bronze marine, la combinaison de chaleur et d'eau salée peut causer l'accumulation de sel sur le moulinet si celui-ci n'est pas nettoyé. La meilleure façon de prévenir ces problèmes est de vaporiser un lubrifiant hydrophobe tel que du "WD 40" sur un chiffon et d'essuyer le moulinet avec. Ces produits soulèvent l'eau et le sel de la surface du moulinet, vous permettant d'essuyer ces dépôts. Il n'est pas nécessaire de sécher le moulinet. Une légère couche de lubrifiant sert également de protection pendant le remisage et permettra de nettoyer plus facilement le moulinet par la suite. Le lubrifiant n'endommagera pas votre ligne.

Si vous n'avez pas l'occasion de vaporiser vos moulinets après une journée de pêche, vous pouvez les arroser légèrement avec de l'eau douce. N'arrosez pas le moulinet trop fort, ceci fera pénétrer le sel et tout corps étranger à l'intérieur du moulinet. Une vaporisation légère suffit. **Si vous devez vaporiser votre moulinet, faites-le toujours avec le levier sur la position "full" et ne trempez jamais votre moulinet dans l'eau pour le nettoyer.** Tout comme une vaporisation trop intense, cela finira par endommager votre moulinet.

Vérifier périodiquement que toutes les vis sont bien serrées pour en prévenir la perte à cause vibrations du bateau/moteur. Ne rangez jamais vos moulinets dans des sacs en plastiques scellés. Cela capture l'humidité aux alentours des moulinets, ce qui entraîne des dégâts.

Nous vous recommandons d'entretenir votre moulinet au moins une fois par an. Le démontage, le nettoyage, la vérification et la lubrification non seulement prolongeront la durée de vie de votre moulinet mais vous permettra de déceler immédiatement le moindre signe de panne provoquée par l'usure. Une vue détaillée des pièces jointe vous aidera si vous choisissez d'exécuter cette tâche vous-même. Shimano dispose également d'un réseau national de centres de service pouvant exécuter ce travail pour vous.

Au moins une fois par an, appliquez une couche de silicone ou de graisse étanche aux engrenages de votre moulinet. Appliquez de l'huile sur le pivot du bouton de poignée, sur le pivot du levier, sur le bouton d'arrêt et sur l'arbre de l'engrenage principal. Les roulements à bille en acier inoxydable sur lesquels la bobine repose sont renfermés dans le moulinet et doivent également être vérifiés et huilés si nécessaire.

Lorsque le moulinet n'est pas utilisé, placez le levier de contrôle de traîne sur la position "FREE" et

le cliquet d'alerte "STRIKE" sur la position "ON". Ces deux procédures simples éliminent la pression inutile exercée sur les composants de la traîne et maintiennent le contrôle de la ligne sur la bobine. Votre traîne durera plus longtemps et fonctionnera plus régulièrement.

C'est malheureusement vrai, mais un grand pourcentage des problèmes que les pêcheurs subissent avec leurs moulinets sont dus au pêcheurs eux-mêmes qui démontent et remontent eux-même leurs moulinets de la mauvaise façon. Les moulinets modernes sont des appareils complexes et sophistiqués qui exigent certains soins pendant le démontage et le remontage. Nous vous recommandons de vous adresser à votre revendeur et/ou à un centre de dépannage Shimano agréé pour la réparation de votre moulinet.

Si vous préférez travailler vous-même sur vos moulinets, observez ces quelques directives de base pour maintenir le bon fonctionnement de vos moulinets.

1. Lorsque vous remplacez le "shield", veillez à bien le repousser. Nous vous recommandons de repousser le "shield" aussi fermement que possible puis de resserrer les vis. Ceci fixe les bords de la rondelle de traîne. Une installation lâche peut causer une traîne saccadée, veuillez donc bien suivre ces instructions.
2. Gardez la rondelle de traîne propre, sèche, et libre de tout corps étranger pendant que votre moulinet est démonté.
3. Nous vous recommandons de ne lubrifier en aucune façon la rondelle de traîne. Cela peut affecter la performance du moulinet.
4. Enfin, faites attention lors de la réinstallation des vis qui sont ancrées dans le boîtier en graphite. Elles ne doivent pas être trop serrées. Une simple pression de serrage est suffisante pour les fixer. Une pression trop forte, comme pour le serrage d'un boulon ou d'un écrou peut arracher le filetage à l'intérieur du corps du moulinet. Si cela se produit, des vis au pas plus gros sont disponibles chez Shimano ou dans nos centres de garantie autorisés.

En suivant ces simples instructions, vous devriez être capable d'effectuer l'entretien de base de vos moulinets sans aucun problème. Nous vous recommandons cependant de vous adresser dans la mesure du possible à un professionnel . Ceci est la meilleure façon de prendre soin de n'importe quel produit de précision.

## MANTENIMIENTO

Los carretes Shimano requieren muy poco mantenimiento interno. Esto, por supuesto, depende de cuánto uso se les dé durante la temporada.

Durante la mayor parte del tiempo que son usados, los carretes están expuestos a la sal, la lluvia o al sol, los cuales son una combinación muy potente. A pesar de que los carretes están hechos de los materiales más resistentes a la corrosión. . .grafito, acero inoxidable, aluminio anodizado y bronce marino. . . la combinación del calor y agua salada podría ocasionar el acumulación de sal si no se le presta la debida atención. La mejor manera de prevenir estos problemas es simplemente rociar un trapo con un lubricante que repela el agua tal como el WD-40 y aplicarlo al carrete. Estos productos levantan la sal y el agua de la superficie del carrete permitiéndole limpiar estos depósitos. No es necesario limpiar el carrete hasta dejarlo completamente seco. Es más, si deja una leve capa de la sustancia, ésta protegerá al carrete y hará más fácil la próxima limpieza. No se preocupe, que el atomizador no dañará el sedal.

Si después de un día de pesca, usted no tiene oportunidad de rociar sus carretes, usted puede hacerlo ligeramente con una manguera y agua dulce para limpiarlos. No use mucha presión con la manguera porque ésta podría empujar sal y otros objetos foráneos dentro del carrete. Sólo tiene que rociarlo suavemente para que el carrete esté adecuadamente limpio. **Si se ve forzado a hacer lo último, hágalo con la palanca en la posición "FULL".** Además, nunca sumerja su carrete en agua para limpiarlo.

Así como el rociado fuerte, esto dañará eventualmente su carrete.

Verifique periódicamente que todos los tornillos estén ajustados para prevenir pérdidas debido a la vibración del bote o del motor. Cuando guarde los carretes, no lo haga dentro de bolsas de plástico herméticas. Estas atraparán constantemente humedad alrededor de los carretes y ocasionará daño.

Sí le recomendamos que proporcione un servicio completo a su carrete por lo menos una vez al año. El desarmado, la limpieza, la verificación y la lubricación no sólo prolongan la vida de su carrete, sino que también evitarán cualquier fallo potencial debido al desgaste. Se incluyen un diagrama y un listado de las partes que le serán de gran ayuda si es que usted decide hacer este trabajo por sí mismo. Shimano tiene una red de centros de servicio a través del país capaces de hacer este trabajo por usted.

Por lo menos una vez al año, se debería aplicar una capa de silicona o de grasa impermeable a los engranajes principales y del piñón. Se debería aplicar aceite a los pivotes del mango, de la palanca, al botón para detener la captura de un pez , al eje del engranaje principal y a los cojinetes de bolas de acero inoxidable que están encapsulados y aislados dentro del carrete.

Estos últimos deberían ser inspeccionados y aceitados si es necesario.

Si no está siendo usado, ponga la palanca de control del arrastre en la posición "FREE" y al botón de la alarma en la posición "ON". Estos dos pasos sencillos liberan a los componentes del arrastre de toda presión innecesaria y todavía controlan al sedal en el carrete. Su arrastre tendrá una vida más larga y funcionará más suavemente.

Es una pena, pero es verdad, que un gran porcentaje de los problemas que los pescadores tienen con sus carretes son el resultado de los pescadores desarmando los carretes y volviendo a armarlos pero de la forma incorrecta.

Los carretes de pesca modernos son componentes complicados y sofisticados que requieren una cierta cantidad de cuidado al desarmarlos y al armarlos nuevamente. Le recomendamos que, si su carrete necesita ser reparado, utilice los servicios de su concesionario y/o del centro autorizado de garantía o de servicio de productos Shimano.

Si, sin embargo, usted decide reparar sus propios carretes, se deben seguir unos pasos elementales para mantenerlos funcionando adecuadamente. Estos pasos son:

1. Cuando vuelva a colocar el protector, asegúrese de empujarlo hacia abajo fuertemente. Recomendamos que oprima el protector tan ajustadamente como sea posible y luego ajuste los tornillos. Esto asegura los bordes de la arandela del arrastre. Una instalación floja causará un arrastre intermitente. Por eso, asegúrese de seguir estas sencillas instrucciones.
2. Mantenga la arandela del arrastre limpia, seca y libre de cualquier sustancia foránea mientras su carrete es desarmado.
3. No recomendamos que lubrique la arandela del arrastre. Si lo hace, el rendimiento del carrete podría disminuir.
4. Finalmente, cuando vuelva a instalar los tornillos que están anclados en el cuerpo de grafito, hágalo con cuidado. No apriete demasiado los tornillos. Sólo se necesita una presión mediana para ajustarlos adecuadamente. Si los aprieta con la misma presión que se ejerce sobre tornillos y tuercas, podría dañar la rosca en el cuerpo del carrete. Si esto ocurriera, Shimano o los centros de garantía tienen disponibles tornillos más grandes.

Si sigue estas sencillas instrucciones, usted podrá brindar a su carrete un mantenimiento elemental sin ningún problema. Sin embargo, seguimos recomendando los servicios de un profesional toda vez que sea posible. Esta es la mejor manera de cuidar un producto de precisión.

## ORDERING PARTS

When ordering replacement parts, always give the model number, part number and description. Mail this to your nearest Shimano Satellite Service Center. If available, the part will be delivered on a C.O.D. basis.

## REPAIR

Shimano's Satellite Service network is ready to repair and service all of your Shimano fishing reels. We highly recommend you refer any servicing and regular maintenance to a Shimano Satellite Service Center in your area. Each center is fully empowered to inspect, clean, lubricate, and make all necessary repairs, including warranty repairs. When returning a reel for service; pack the reel in a sturdy package with adequate padding. Enclose a note containing your name, address, daytime and evening phone number, email address, and a brief explanation of problem or type of service requested. For warranty repairs, also include a copy of your dated sales receipt. Ship it, insured, to your local Shimano Satellite Service Center (we recommend using a carrier who will provide you a tracking number). For a complete list of Shimano Satellite Service Centers you can visit us on the web at [www.shimano.com](http://www.shimano.com) or call our Customer Service Representatives toll free at 877-577-0600.



Pack it well.

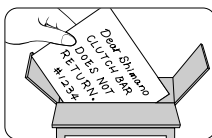

Tell us the problem.

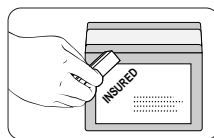

Insure and ship.

## COMMANDE DE PIECES

Pour vos commandes de pièces de rechange, indiquez le numéro de modèle, le numéro de la pièce ainsi que sa description et envoyez votre bon de commande au Centre de Service Satellite Shimano le plus près. Si la pièce est disponible, elle vous sera livrée P.S.L. (payable sur livraison).

## RÉPARATIONS

Le réseau de service satellite Shimano est prêt à assurer la réparation et l'entretien de tous vos moulinets de pêche Shimano. Nous vous recommandons fortement de confier toute réparation et maintenance régulière à un Centre de Service Satellite Shimano de vos environs. Chaque centre a l'entière capacité d'inspecter, de nettoyer, de lubrifier et d'effectuer toutes les réparations nécessaires, notamment les réparations couvertes par la garantie. Quand vous expédiez un moulinet en vue d'un entretien, emballez-le dans une boîte solide adéquatement coussinée. Insérez une note mentionnant votre nom, votre adresse, vos numéros de téléphone de jour et de soir, votre adresse électronique et une courte explication du problème ou du type de service demandé. Dans le cas de réparations couvertes par la garantie, incluez aussi une copie de votre reçu d'achat daté. Envoyez le tout, assuré, à votre centre de service satellite Shimano local (nous recommandons l'emploi d'une messagerie qui vous fournira un numéro de suivi). Pour obtenir une liste complète des centres de service satellite Shimano, vous pouvez nous visiter sur le Web à [www.shimano.com](http://www.shimano.com) ou appeler nos représentants du service à la clientèle sans frais au 877-577-0600.



Emballez avec précautions.

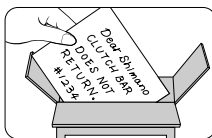

Indiquez le problème.

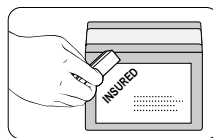

Assurez et postez.

## ORDENANDO REPUESTOS

Cuando ordene repuestos, siempre suministre el número de modelo, el número de parte y su descripción. Envíe esta información al Centro de Servicio Satélite Shimano más cercano a usted. Si el servicio C.O.D. está disponible, sus repuestos le serán entregados de esa manera.

## REPARACIÓN

La red de Servicio Satélite de Shimano está lista para la reparación y mantenimiento de todos sus carretes Shimano. Le recomendamos que ponga todas sus necesidades de reparaciones y mantenimiento regular en manos del Centro de Servicio Satélite Shimano de su zona. Disponen de todos los medios para comprobar, limpiar, lubricar y realizar todas las reparaciones necesarias, incluidas aquellas en garantía. Cuando vaya a enviar un carrete, utilice un embalaje rígido con la protección adecuada. Incluya una nota con su nombre, dirección y número de teléfono, dirección de correo electrónico y una breve explicación del tipo de servicio que necesita. Para reparaciones en garantía, incluya también una copia de su factura con la fecha. Envíelo a su Centro de Servicio Satélite Shimano (recomendamos la utilización de un servicio de transporte que le facilite un número de envío). Para una lista completa de los Centros de Servicio Satélite Shimano, puede visitarnos en Internet, en la dirección [www.shimano.com](http://www.shimano.com), o realizar una llamada gratuita al Servicio de Asistencia al Cliente, en el número 877-577-0600.



Empaquételo bien.

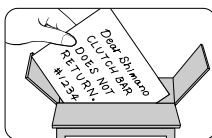

Díganos el problema.

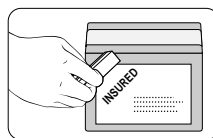

Asegúrelo y envíelo.

## WARRANTY

Shimano warrants to the original purchaser that this product will be free from non-conformities in material or workmanship for the period of one year from the date of purchase. **Please keep your receipt for all warranty claims.** To request warranty repairs (or non-warranty service) send your reel, postage pre-paid, to the Shimano Satellite Service Center nearest you. Retailers and wholesale outlets are not required or authorized to perform warranty repairs or exchanges on behalf of Shimano, nor are they authorized to modify this warranty in any way. In the case of warranty repair requests (**within 1 year of purchase date**). A dated sales receipt must accompany the warranty claim. Please follow the shipping instructions outlined in the REPAIR section of this document.

Please fill out the enclosed registration card so that we may better meet your needs.

Thank you for purchasing a Shimano fishing reel.

## GARANTIE

Shimano garantit à tout acheteur initial que les matériaux et la fabrication de ce produit sont entièrement conformes aux normes. Cette garantie est valable un an à partir de la date d'achat.

**Veillez conserver votre reçu pour toute réclamation de garantie.** Pour effectuer une demande de réparation sous garantie (ou hors garantie), envoyez votre moulinet, port payé, au Centre de Service Satellite Shimano le plus proche. Les détaillants et les distributeurs ne sont ni requis ni autorisés à effectuer des réparations sous garanties ou des échanges au nom de Shimano, ni autorisés à modifier la présente garantie sous quelque forme que ce soit. En cas de réclamation pour des réparations sous garantie (**durant un an à partir de la date d'achat**), un reçu de vente daté devra accompagner la réclamation de garantie. Veuillez respecter les instructions d'expédition indiquées dans la section "Réparations" de ce mode d'emploi.

Veillez remplir la carte d'enregistrement ci-jointe afin que nous puissions mieux connaître vos besoins.

Nous vous remercions de l'achat d'un moulinet Shimano.

## GARANTÍA

Shimano garantiza al comprador original que este producto estará libre de fallas en cuanto a lo material y la mano de obra por un período de un año a partir de la fecha de compra. **Por favor guarde su recibo para cualquier reclamo de garantía.** Para solicitar reparaciones bajo garantía (o servicio que no esté bajo garantía) mande su carrete con la tarifa postal previamente pagada, a Centro de Servicio Satélite Shimano más cercano a usted. No se requiere o autoriza a los vendedores al por menor y al por mayor a que hagan reparaciones bajo garantía o que hagan intercambios en favor de Shimano, ni tampoco están autorizados a modificar la garantía de ninguna manera. En caso de solicitudes para reparaciones bajo garantía (**dentro de 1 año después de su compra**). El recibo de venta con la fecha de la misma debe acompañar la solicitud de reparación bajo garantía. Por favor siga las instrucciones de envío descritas en este documento bajo la sección titulada REPARACION.

Gracias por comprar un carrete de pesca Shimano.

## SHIMANO

Shimano's fine fishing tackle carries on a tradition of quality and pride started in 1921 with Shimano's first product, a bicycle freewheel. That same tradition of quality and pride is in every product Shimano manufactures; cold forging, bicycle components, fishing tackle, and the future.

## SHIMANO

Les produits de pêche Shimano perpétuent une tradition de qualité et de fierté établie en 1921 avec l'introduction de son premier produit: une roue libre de bicyclette. Cette même tradition de qualité et de fierté est incorporée dans tous les produits que fabriquent Shimano: composants de vélo, articles de pêche, procédure de forgé à froid, ...le futur.

## SHIMANO

El fino equipo de pesca de Shimano continua con una tradición de calidad y orgullo que comenzó en 1921 con el primer producto de Shimano, el engranaje de una bicicleta. Esa misma tradición de calidad y orgullo se encuentra en cada producto que Shimano fabrica; forja en frío, componentes para bicicletas, equipo de pesca, y el futuro.

## SHIMANO CARES

Literature and packaging included with this product is recycled and recyclable. Please return it to a suitable recycling facility.

## MOUVEMENT SHIMANO

Les documents et l'emballage compris avec ce produit sont recyclés et recyclables. Veuillez les retourner à une installation de recyclage appropriée.

## A SHIMANO LE IMPORTA

Los panfletos y material de empaque que se incluyen con este producto están hechos de material reciclado y pueden ser reciclables nuevamente. Por favor devuélvalo al lugar adecuado para su reciclaje.



To respect the environment  
SHIMANO uses recycled paper.  
Please do not litter.  
This is a recyclable paper product.

## SHIMANO SATELLITE SERVICE CENTERS

### (U.S.A)

To receive the location of the nearest authorized warranty center to you please visit us on the internet at <http://www.shimano.com>, call us toll free at **(800) 833-5540** for an automated touch tone listing, or call **(877) 577-0600** 8-5 PST to speak directly to a service representative.

---

### (Canada)

#### Québec, Maritimes

- Service Shiman-Au-Peche Inc.  
9490 Transcanadienne  
St.Laurent, Quebec H4S 1R7  
Tel:(514) 956-9695  
Fax:(514) 956-0181
- Eric's Reel Shop (reels only)  
16 Osborne Avenue  
Dartmouth, Nova Scotia B2W 1H8  
Tel:(902) 463-8758

#### Ontario

- Classic Sports of Canada Ltd.  
655 The Queensway; Unit #9  
Peterborough, Ontario K9J 7M1  
Tel:(705) 741-0636  
Fax:(705) 741-2718
- A. Aikman Sporting Goods & Repair  
3010 Novar Road  
Mississauga, Ontario L5B 1S4  
Tel:(905) 277-3595  
Fax:(905) 277-0088

#### Manitoba, Saskatchewan

- Jaycee's Rod & Reel Repair  
547 Vaughan Avenue  
Selkirk, Manitoba R1A 0T2  
Tel:(204) 482-7477  
Fax:(204) 785-8255

#### Alberta, British Columbia, Yukon & Northwest Territories

- Gerry Scott Agencies, Ltd.  
1952 Kingsway Avenue; Suite #406  
Port Coquitlam, British Columbia  
V3C 6C2  
Tel: (604) 464-9344  
Fax: (604) 464-9301

05 (040330)

# SHIMANO

## **SHIMANO AMERICAN CORPORATION**

One Holland, Irvine, CA 92618 U.S.A. Phone: +1-877-577-0600

## **SHIMANO CANADA LTD.**

685 The Queensway, Peterborough, Ontario K9J 7J6, Canada Phone: +1-705-745-3232

## **SHIMANO EUROPE FISHING HOLDING B.V.**

Industrieweg 24, 8071 CT Nunspeet, The Netherlands Phone: +31-341-272222

## **DUNPHY HOLDING PTY. LTD.**

UNIT1, Block A, 1-3 Endeavor Road, Caringbah, NSW 2229, Australia Phone: +61-2-9526-2144

## **SHIMANO (SINGAPORE) PTE. LTD.**

20 Benoi Sector, Jurong Town, Singapore 629852 Phone: +65-6265-4777

## **SHIMANO INC.**

3-77 Oimatsu-cho Sakai Osaka 590-8577 Japan Phone: +81-72-223-3467