

SHIMANO®

SHIMANO AMERICAN CORPORATION

One Holland Drive, Irvine, CA 92618 Tel:(877)577-0600

SHIMANO CANADA LTD./LTEE.

685 The Queensway Peterborough, Ontario K9J 7J6 Tel:(705)745-3232

SHIMANO EUROPE FISHING HOLDING BV

Industrieweg 24, 8071 CT Nunspeet, Holland Tel:(+31)-(0)341-272222

DUNPHY SPORTS/FISHING IMPORTS PTY LTD.

(SHIMANO AUSTRALIA)
UNIT 1, 1-3 ENDEAVOUR ROAD CARINGBAH N.S.W. 2229 AUSTRALIA Tel:(02)9526-2144

SHIMANO INC.

3-77 Oimatsucho, Sakai, Osaka, Japan Tel:(072)223-3467

Printed in Malaysia/Imprimé au Malaisien/Impreso en Malaysia

01 (000720)

CONGRATULATIONS

You have chosen the superb quality and outstanding performance of a Shimano engineered product.

FÉLICITATIONS

Vous avez choisi les performances exceptionnelles et la qualité d'un produit conçu par Shimano.

FELICIDADES

Usted ha escogido la calidad superior y el rendimiento sobresaliente de un producto diseñado por los ingenieros de Shimano.

WARRANTY SERVICE CENTERS
(U.S.A)

To receive the location of the nearest authorized warranty center to you please visit us on the internet at <http://www.shimano.com>, call us toll free at **(800) 833-5540** for an automated touch tone listing, or call **(949) 951-5003** 8-5 PST to speak directly to a service representative.

(Canada)

Québec, Maritimes

•Service Shiman-Au-Pêche Inc.
9490 Transcanadienne
St.Laurent, Quebec H4S 1R7
Tel:(514) 956-9695
Fax:(514) 956-0181

•Eric's Reel Shop (reels only)
16 Osborne Avenue
Dartmouth, Nova Scotia B2W 1H8
Tel:(902) 463-8758

Ontario

•Classic Sports of Canada Ltd.
655 The Queensway; Unit #9
Peterborough, Ontario K9J 7M1
Tel:(705) 741-0636
Fax:(705) 741-2718

•A. Aikman Sporting Goods & Repair
3010 Novar Road
Mississauga, Ontario L5B 1S4
Tel:(905) 277-3595
Fax:(905) 277-0088

Manitoba, Saskatchewan

•Jaycee's Rod & Reel Repair
547 Vaughan Avenue
Selkirk, Manitoba R1A 0T2
Tel:(204) 482-7477
Fax:(204) 785-8255

Alberta, British Columbia,
Yukon & Northwest Territories

•Gerry Scott Agencies, Ltd.
1952 Kingsway Avenue; Suite #406
Port Coquitlam, British Columbia
V3C 6C2
Tel: (604) 464-9344
Fax: (604) 464-9301

MAINTENANCE

Your Shimano reel is designed to provide years of dependable performance when properly maintained and lubricated. Exercise care when lubricating. Excess grease and oil can flow into places where it might hinder the performance of the reel. A light coat of grease or a few drops of oil is all that is required.

To clean periodically spray the reel with a water displacing lubricant or synthetic protectant. It will penetrate surface dirt and lift water away from the reel. Allow the lubricant to soak for a few minutes then wipe off dirt, sand and moisture. A light coating will serve as a protectant during storage and will make future cleaning easier.

We recommend that your reel be professionally cleaned and lubricated at least once a year by a Shimano approved service center in your area.

ORDERING PARTS

When ordering replacement parts, always give the model number, part number and description. Mail this to your nearest Shimano Warranty Center. If available, the part will be delivered on a C.O.D. basis.

REPAIR

The Shimano Service Plus network is ready to repair and service all your Shimano fishing reels. We highly recommend that you refer any servicing and regular maintenance to the Warranty Service center in your area where it will be cleaned, lubricated, adjusted, and inspected for signs of wear or damage. When returning a reel for service: Pack the item in a sturdy package with adequate padding for protection. Enclose a note describing the problem, if any, or service needed, include the model number, and include a self-addressed stamped envelope (for estimate of repair cost of non-warranty items). Mail it insured to your local Warranty Service Center.

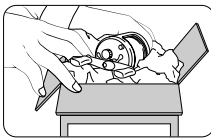

Pack it well.
Emballez avec précautions.
Empaquetélo bien.

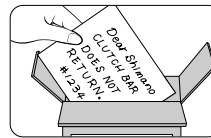

Tell us the problem.
Indiquez le problème.
Díganos el problema.

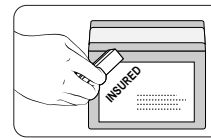

Insure and ship.
Assurez et postez.
Asegúrelo y envíelo.

WARRANTY

Shimano warrants to the original purchaser that this product will be free from non-conformities in material or workmanship for the period of one year from the date of purchase. **Please keep your receipt for all warranty claims.** To request warranty repairs (or non-warranty service) send your reel, postage pre-paid, to the Shimano Warranty Service Center nearest you. Retailers and wholesale outlets are not required or authorized to perform warranty repairs or exchanges on behalf of Shimano, nor are they authorized to modify this warranty in any way. In the case of warranty repair requests **(within 1 year of purchase date)**. A dated sales receipt must accompany the warranty claim. Please follow the shipping instructions outlined in the REPAIR section of this document.

Please fill out the enclosed registration card so that we may better meet your needs.

Thank you for purchasing a Shimano fishing reel.

GARANTIE

Shimano garantit à tout acheteur initial que les matériaux et la fabrication de ce produit sont entièrement conformes aux normes. Cette garantie est valable un an à partir de la date d'achat. **Veillez conserver votre reçu pour toute réclamation de garantie.**

Pour effectuer une demande de réparation sous garantie (ou hors garantie), envoyez votre moulinet, port payé, au Centre de garantie Shimano le plus proche. Les détaillants et les distributeurs ne sont ni requis ni autorisés à effectuer des réparations sous garanties ou des échanges au nom de Shimano, ni autorisés à modifier la présente garantie sous quelque forme que ce soit. En cas de réclamation pour des réparations sous garantie **(durant un an à partir de la date d'achat)**, un reçu de vente daté devra accompagner la réclamation de garantie. Veillez respecter les instructions d'expédition indiquées dans la section "Réparations" de ce mode d'emploi.

Veillez remplir la carte d'enregistrement ci-jointe afin que nous puissions mieux connaître vos besoins.

Nous vous remercions de l'achat d'un moulinet Shimano.

MANTENIMIENTO

Su carrete Shimano está diseñado para darle años de rendimiento confiable si es mantenido y lubricado adecuadamente. Tenga cuidado al lubricar. El exceso de grasa y aceite puede fluir a lugares donde podría obstaculizar el funcionamiento del carrete. Una capa ligera de grasa y unas gotas de aceite son todo lo que se necesita.

Para limpiarlo periódicamente, rocíe el carrete con un lubricante que desplace agua o con un protector sintético. Este penetrará dentro la tierra de la superficie y desplazará el agua fuera del carrete. Deje que el lubricante empape el carrete por unos minutos y después limpie la tierra, arena, y humedad. Una capa ligera servirá como protector durante su almacenamiento y también hará que las próximas limpiezas sean más fáciles.

Le recomendamos que su carrete sea limpiado y lubricado profesionalmente por lo menos una vez al año por el centro de servicio de su área aprobado por Shimano.

ORDENANDO REPUESTOS

Cuando ordene repuestos, siempre suministre el número de modelo, el número de parte y su descripción. Envíe esta información al centro de garantías Shimano más cercano a usted. Si el servicio C.O.D. está disponible, sus repuestos le serán entregados de esa manera.

REPARACIÓN

La red Shimano Service Plus está lista para reparar y darle el servicio necesario a sus carretes de pesca Shimano. Le recomendamos mucho que usted mande cualquier petición de servicio y mantenimiento regular al centro de garantías en su área donde el carrete será limpiado, lubricado, ajustado e inspeccionado para localizar señales de deterioro y daño. Cuando esté devolviendo un carrete para darle servicio: empaquete el objeto en una caja resistente con la adecuada protección. Incluya una nota describiendo el problema, si existe alguno, o el tipo de servicio que requiera, incluya el número de modelo, e incluya un sobre con su dirección y la tarifa postal pagada (para la cotización de la reparación de partes que no estuvieran cubiertas por la garantía). Envíelo por correo asegurado a Warranty Service Center más cercano a usted.

GARANTÍA

Shimano garantiza al comprador original que este producto estará libre de fallas en cuanto a lo material y la mano de obra por un periodo de un año a partir de la fecha de compra. **Por favor guarde su recibo para cualquier reclamo de garantía.** Para solicitar reparaciones bajo garantía (o servicio que no esté bajo garantía) mande su carrete con la tarifa postal previamente pagada, a Shimano Service Center más cercano a usted. No se requiere o autoriza a los vendedores al por menor y al por mayor a que hagan reparaciones bajo garantía o que hagan intercambios en favor de Shimano, ni tampoco están autorizados a modificar la garantía de ninguna manera. En caso de solicitudes para reparaciones bajo garantía **(dentro de 1 año después de su compra)**. El recibo de venta con la fecha de la misma debe acompañar la solicitud de reparación bajo garantía. Por favor siga las instrucciones de envío descritas en este documento bajo la sección titulada REPARACION.

Gracias por comprar un carrete de pesca Shimano.

SHIMANO

Shimano's fine fishing tackle carries on a tradition of quality and pride started in 1921 with Shimano's first product, a bicycle freewheel. That same tradition of quality and pride is in every product Shimano manufactures: cold forging, bicycle components, fishing tackle, and the future.

SHIMANO CARES

Literature and packaging included with this product is recycled and recyclable. Please return it to a suitable recycling facility.



To respect the environment
SHIMANO uses recycled paper.
Please do not litter.
This is a recyclable paper product.

SHIMANO

Les produits de pêche Shimano perpétuent une tradition de qualité et de fierté établie en 1921 avec l'introduction de son premier produit: une roue libre de bicyclette. Cette même tradition de qualité et de fierté est incorporée dans tous les produits que fabrique Shimano: composants de vélo, articles de pêche, procédure de forgé à froid, ...le futur.

MOUVEMENT SHIMANO

Les documents et l'emballage compris avec ce produit sont recyclés et recyclables. Veuillez les retourner à une installation de recyclage appropriée.

SHIMANO

El fino equipo de pesca de Shimano continua con una tradición de calidad y orgullo que comenzó en 1921 con el primer producto de Shimano, el engranaje de una bicicleta. Esa misma tradición de calidad y orgullo se encuentra en cada producto que Shimano fabrica; forja en frío, componentes para bicicletas, equipo de pesca, y el futuro.

A SHIMANO LE IMPORTA

Los panfletos y material de empaque que se incluyen con este producto están hechos de material reciclado y pueden ser reciclables nuevamente. Por favor devuélvalo al lugar adecuado para su reciclaje.

FEATURE AND CONTROL POSITIONS

FEATURES:

2 stainless steel ball bearings (3 stainless steel ball bearings on #5000, #6000)
5.2:1 gear ratio (4.4:1 on #5000, #6000)
DynaBalance® anti-wobble system
No-play Super Stopper® anti-reverse
Oversized Power Roller™ ball bearing line roller
Front dial drag mechanism with positive click

CARACTÉRISTIQUES:

2 roulements à billes en acier inoxydable (3 roulements à billes en acier inoxydable modèle 5000, 6000)
Rapport d'engrenage 5.2:1 (4.4:1 modèle 5000, 6000)
Système équilibré DynaBalance®
Super Stopper® anti-retour
Power Roller™ surdimensionné avec roulement à billes
Mécanisme de frein avant avec cran positif

CARACTERÍSTICAS:

2 cojinetes de bolas de acero inoxidable (3 cojinetes de bolas de acero inoxidable en el #5000, #6000)
Proporción de equipo 5.2:1 (4.4:1 en el #5000, #6000)
Sistema anti bamboleo DynaBalance®
Sistema contra marcha atrás Super Stopper® sin juego
Ruedecilla de línea de gran tamaño Power Roller™ con cojinetes de bolas
Dial frontal para el mecanismo de arrastre con chasquido positivo

CONTROLS:

DynaBalance®

Aluminum Diecast Spool

Oversized

Power Roller™

Calibrated Drag Knob

No-Fail Bail®

Super Stopper® Anti-Reverse

Anti-Reverse Lever

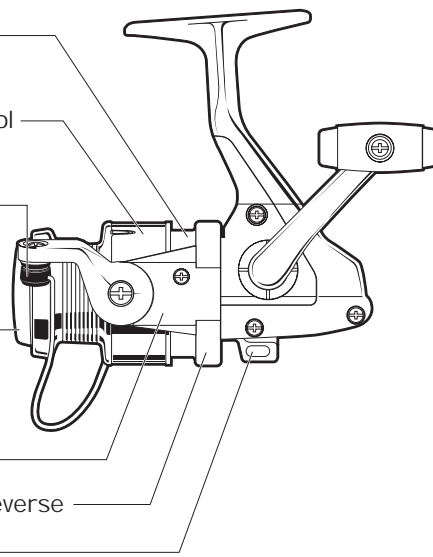

SPECIFICATIONS

SLADE SERIES SPECIFICATIONS:

ITEM No.	GEAR RATIO	WEIGHT oz. (g)	LINE CAPACITY lb-yds.
SL-1000FA	5.2 : 1	2-270, 4-140, 6-110	
SL-2000FA	5.2 : 1	6-170, 8-120, 10-100	
SL-4000FA	5.2 : 1	8-240, 10-200, 12-160	
SL-5000F	4.4 : 1	10-240, 12-195, 14-165, 16-140	
SL-6000F	4.4 : 1	10-300, 12-265, 16-170, 20-120	

SLADE REELS ARE PROTECTED BY THE FOLLOWING PATENTS

MODEL	U.S.A. PAT. No.
• SL-1000FA/SL-2000FA/SL-4000FA SL-5000F/SL-6000F	4753398, 5244166 5379957

DYNABALANCE®

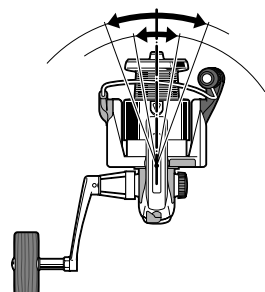

DYNABALANCE

Why does your reel feel so smooth?...DynaBalance!
The traditional spinning reel is inherently off-balance; the rotor has a heavy bail mechanism on one side, and the bail wire itself flips to one side. Through computer analysis Shimano has redesigned the "spinning" parts to give them perfect dynamic balance. The result: a spinning reel that doesn't wobble.

All the benefits of DynaBalance may not be apparent but with use you'll discover a lighter, smoother feel; smoother, more even retrieves; less vibration getting in the way of your ability to sense the lightest bites.

Just give the handle a spin.

ÉQUILIBRE DYNABALANCE

Pourquoi le votre moulinet semble-t-il si agréable à manier?... Une seule réponse: DynaBalance!

Les moulinets traditionnels sont généralement déséquilibrés: le rotor ayant un mécanisme pesant d'un côté, et l'anse elle-même basculant de l'autre côté. Grâce à l'analyse par ordinateur, Shimano a reconçu les pièces du moulinet pour leurs apporter un équilibre dynamique parfait.

Résultat: un moulinet qui n'oscille plus!

Tous les avantages du DynaBalance ne sont pas apparents mais à l'usage, vous découvrirez une sensation plus agréable, un retour plus facile et plus uniforme, et moins de vibrations faisant obstacle à vos actions lorsque vous sentez la prise mordre à l'hameçon.

Vous n'avez plus qu'à faire tourner la poignée!

REVERSIBLE HANDLE

REVERSIBLE HANDLE

To accommodate both left and right handed anglers, the handles of all Shimano spinning reels work on either side of the reel. To change from left to right hand drive:

1. Remove the handle screw cap.
2. Place handle on the opposite side.
3. Replace handle screw cap.

POIGNÉE RÉVERSIBLE

Pour accommoder les pêcheurs de lancer gaucher ou droitier, les poignées des moulinets à lancer léger Shimano fonctionnent très bien d'un côté ou l'autre. Pour changer la poignée du côté gauche au côté droit, il suffit tout simplement de suivre ces instructions:

1. Enlever la vis de la poignée
2. Placer la poignée sur le côté opposé
3. Replacer la vis de la poignée.

MANGO REVERSIBLE

Para servir a pescadores diestros y zurdos, los mangos de todos los carretes giratorios de Shimano funcionan en cualquier lado del carrete. Para cambiar el uso de la mano izquierda a la mano derecha:

1. Quite la tapa del tornillo del mango.
2. Coloque el mango en el lado opuesto.
3. Vuelva a colocar la tapa del tornillo del mango.

ALUMINUM SPOOL

ALUMINUM SPOOL

The aluminum spool gives added durability to one of the most stressed parts of your spinning reels. The low flange and angled surfaces of the aluminum spool reduce line drag for longer casting distance.

BOBINE EN ALUMINIUM

Le tambour ou la bobine en aluminium apporte à celle-ci une durabilité à la pièce qui est la plus sujette aux contraintes de votre moulinet, sans parler de l'esthétique et de son apparence. La bride abaissée et les surfaces angulaires du tambour en aluminium AeroSpool réduisent le frottement de la ligne pour obtenir une plus grande distance de lancer.



CARRETE DE ALUMINIO

El carrete de aluminio hace que una de las partes que sufre mayor tensión en su carrete giratorio sea más duradera. Su reborde bajo y su superficie angulada hacen que el carrete de aluminio reduzca el arrastre de la línea facilitando lanzamientos de mayor alcance.

SUPER STOPPER®

SUPER STOPPER

Super Stopper anti-reverse is engineered to give you three times more stopping points, and a larger more durable stopping gear. The result is a stronger anti-reverse system with virtually no back play. It helps you drive the hook home.

Turning the anti-reverse switch turns Super Stopper off for free cranking in either direction.

SUPER STOPPER

Le cliquet anti-retour Super Stopper est conçu pour vous donner trois fois plus de position d'arrêt avec un dispositif de plus grande taille et plus durable. Il en résulte un système anti-retour qui ne présente pratiquement aucun jeu fonctionnel. Vous briserez moins souvent votre ligne et rentrerez à la maison avec vos hameçons!

Un débrayage permet de libérer le système Super Stopper pour mouliner dans les deux sens.



- Conventional anti-reverse back play
- Anti-retour ordinaire à jeu fonctionnel
- Juego de los sistemas convencionales contra marcha atrás

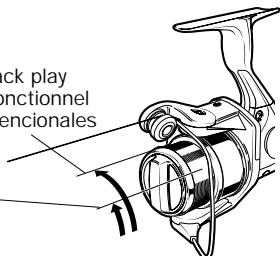

SUPER STOPPER

El diseño contra marcha atrás del Super Stopper fue hecho para proporcionarle tres veces más el número de puntos de detención, y un equipo de detención más grande y duradero. El resultado es un sistema contra marcha atrás más fuerte y que ofrece prácticamente no juego. Le ayuda a recuperar el anzuelo.

Haciendo girar la perilla contra marcha atrás hace que el Super Stopper deje de funcionar lo cual le permite dar vueltas a la manivela en cualquier dirección.

POWER ROLLER™

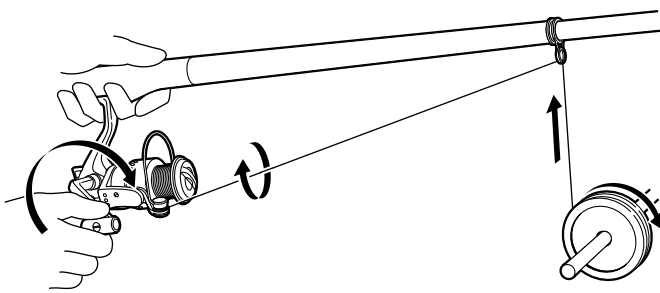

POWER ROLLER

Su flamante carrete de Shimano viene equipado con PowerRoller - una ruedecilla especial para la línea que reduce la torsión de la línea en carretes giratorios. PowerRoller reduce la torsión de línea que es causada por repetidos lanzamientos y recuperaciones - hasta en un 50%*.

El diseño especial con surcos del PowerRoller garantiza que la línea será envuelta en el carrete para reducir al mínimo la torsión de la línea.

*La torsión de la línea fue medida contando las torsiones generadas al juntar los cabos de un pedazo de 5 pies de línea a lo largo de 55 yardas de línea y después de 30-80 lanzamientos. El PowerRoller no tiene ningún efecto sobre la torsión de la línea causada por la liberación del arrastre, cuando se envuelve en contra del arrastre o por anzuelos/carnadas que giran, etc.

Instrucciones especiales para envolver la línea en carretes giratorios equipados con PowerRoller.

Los carretes giratorios equipados con PowerRoller funcionan mejor cuando la línea se envuelve de la siguiente manera. Coloque un destornillador (o algo parecido) a través del centro de la bobina de la línea que va a ser envuelta en su carrete. Después de amarrar la línea a su carrete, envuelva la línea, dejando que la bobina gire alrededor del destornillador (o lo que esté usando) - como se ve en la foto.

POWER ROLLER

Your new Shimano reel has PowerRoller - a special line roller that reduces spinning reel line twist. PowerRoller reduces the line twist arising from repeated casting and retrieving - up to 50%*.

PowerRoller's special grooved design assures the line will be wrapped on the spool to minimize forward line twist.

*Line twist measured by counting the twists generated by holding the ends of 5 feet of line together along 55 yards of line after 30-90 casts. PowerRoller has no effect on line twist due to the drag releasing, winding against the drag or twirling lures/ bait, etc.

Special Guidelines for winding line onto PowerRoller equipped spinning reels.

PowerRoller spinning reels work best when the line is loaded in the following manner. Place a screwdriver shaft (or something a lot like that) through the center of the spool of line that you're going to load onto your reel. After tying the line to your reel, wind the line on, allowing the spool to turn around the screwdriver shaft (or whatever it is you're using!) - as in the picture.

POWER ROLLER

Votre nouveau moulinet Shimano possède le PowerRoller - un rouleau de fil spécial qui réduit le vrillage du fil sur un moulinet à lancer léger. Le PowerRoller réduit donc le vrillage du fil qui se produit lors des lancers et des récupérations - jusqu'à 50%*.

Le design spécial du PowerRoller s'assure que le fil ira s'envelopper sur la bobine pour minimiser le vrillage de celui-ci.

*Le vrillage du fil est mesuré en comptant le nombre de torsades générées en tenant les bouts d'un fil de 5 pieds ensemble longeant un fil de 55 verges après 30-90 lancers. Le PowerRoller a aucun effet sur le vrillage du fil dû au relâchement du frein, à la récupération contre le frein ou aux leurres/appâts qui tournoient.

Directives spéciales pour l'embobinage du fil sur les moulinets à lancer léger équipés du PowerRoller.

Les moulinets à lancer léger PowerRoller fonctionnent à leur meilleur lorsque le fil est embobiné de la façon suivante. Placez le manche d'un tournevis (ou quelque chose de similaire) à travers le centre de la bobine de fil. Après avoir attaché le fil à votre moulinet, embobinez celui-ci de façon à ce que la bobine puisse tourner autour du manche du tournevis (ou autre objet similaire) - comme illustré dans le tableau.

FRONT DRAG

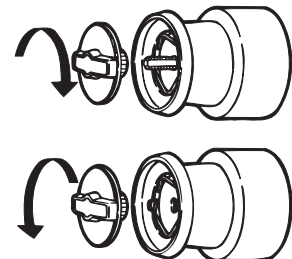

FRONT DRAG

To increase drag strength turn the drag knob clockwise, counterclockwise to decrease it. Once completely loose, continue to turn the drag knob counterclockwise to remove the knob and slide off the spool for spool change. When completely tightened by hand the drag is at maximum strength. Forcing the knob to turn further or using tools to turn it may result in damage to the reel.

To change spool, loosen the drag completely, unscrewing the drag adjustment knob completely. Slide the spool off the shaft. When removing and replacing spools ensure that the drag parts are properly fitted on the spool shaft, and that the spool is firmly seated.

ARRASTRE FRONTAL

Para aumentar la fuerza de arrastre, haga girar la perilla de arrastre en el sentido de las agujas del reloj, en sentido contrario para reducir la fuerza de arrastre. Una vez que esté completamente suelto, continúe haciendo girar la perilla en el sentido contrario al de las agujas del reloj para quitarlo y deslice el carrete hacia afuera para cambiarlo. Cuando lo ajuste completamente a mano, el arrastre estará con su fuerza máxima. El carrete podría ser dañado si se trata de forzar a que la perilla gire más o si se trata de utilizar herramientas para hacerla girar.

Para cambiar el carrete, afloje el arrastre completamente, desatornillando la perilla de ajuste de arrastre completamente. Deslice el carrete fuera de su eje. Cuando quite y cambie los carretes asegúrese de que los componentes del arrastre encajen adecuadamente en el eje del carrete y que el carrete esté firmemente asentado.

FREIN AVANT

Le frein avant se règle comme tous les moulinets à frein avant, en tournant le bouton de frein dans le sens des aiguilles d'une montre pour augmenter la tension ou dans le sens inverse pour la diminuer. Lorsqu'il est complètement relâché, continuez à tourner le bouton de frein dans le sens inverse des aiguilles d'une montre pour le retirer et faites glisser le tambour pour remplacer celui-ci. Pour augmenter la tension, tournez le bouton dans le sens des aiguilles d'une montre. Lorsqu'il est serré à fond, la tension est au maximum. Ne pas forcer le bouton plus loin, ni utiliser d'outils pour le tourner car ceci pourrait l'endommager.

Pour changer le tambour, dévissez complètement le bouton de réglage du frein. Faites glisser le tambour et sortez-le de l'arbre. Veuillez à ce que les pièces du frein soient bien remises en place lors du changement du tambour.

LINE KEEPER CLIP

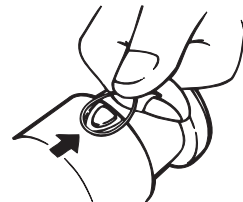

LINE KEEPER CLIP

The line keeper clip on the side of your spool is a handy spot to hold your line so it does not unravel in storage. With the line completely wound on to the spool, simply make a small loop in the end of the line and slide it under the clip. Pull on the free end of the line to take up any slack.

SUJETADOR DE LÍNEA

El sujetador de línea situado a un lado del carrete es un lugar conveniente para sujetar la línea y evitar que se desenvuelva mientras no esté en uso. Con la línea completamente envuelta en el carrete, simplemente haga un pequeño círculo en el cabo de la línea y deslícelo por debajo del sujetador. Jale el cabo libre de la línea para evitar que quede floja.

AGRAFE DE MANTEN DE LA LIGNE

L'agrafe de maintien de la ligne située sur le côté du tambour est un endroit pratique pour tenir votre ligne de façon à ce qu'elle ne s'emmêle pas pendant l'entreposage. Lorsque la ligne est entièrement enroulée sur le tambour, faites simplement une petite boucle à l'extrémité de la ligne et glissez-la sous l'agrafe. Tirez sur l'extrémité libre de la ligne pour bien la tendre.

REEL SIDE COVER REMOVAL

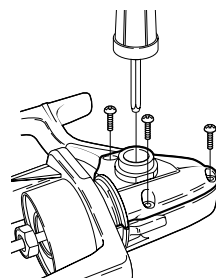

REEL SIDE COVER REMOVAL

For those of your who prefer to maintain your own reel, the side cover may be removed in the following manner:

1. Remove the spool assembly.
2. Remove the rotor nut lock screw and completely loosen the rotor nut.
3. Remove the side cover screws and handle assembly.
4. Lift the rotor from the body and remove the side cover.

CÓMO QUITAR LA CUBIERTA LATERAL DEL CARRETE

Para aquellos que prefieren mantener su propio carrete, la cubierta lateral del carrete puede ser quitada de la siguiente manera:

1. Quite la montura del carrete.
2. Quite el tornillo con tuerca del rotor y afloje totalmente la tuerca del rotor.
3. Quite los tornillos de la cubierta lateral y el montaje de la manivela.
4. Levante el rotor del cuerpo principal y quite la cubierta lateral.

RETRAIT DU COUVERCLE LATÉRAL DU MOULINET

Pour ceux qui préfèrent tenir directement le moulinet, le couvercle latéral peut être retiré de la manière suivante:

1. Retirer l'ensemble du tambour
2. Retirer la vis de blocage de l'écrou du rotor et desserrer complètement celui-ci
3. Retirer les vis du couvercle latéral et l'ensemble de la poignée
4. Soulever le rotor du corps de l'appareil et retirer le couvercle latéral.