



SHIMANO

SHIMANO AMERICAN CORPORATION
One Holland, Irvine, CA 92618 U.S.A. Phone: +1-877-577-0600

SHIMANO CANADA LTD.
685 The Queensway, Peterborough, Ontario K9J 7J6, Canada Phone: +1-705-745-3232

SHIMANO EUROPE FISHING HOLDING B.V.
Industrieweg 24, 8071 CT Nunspeet, The Netherlands Phone: +31-341-272222

DUNPHY HOLDING PTY. LTD.
UNIT1, Block A, 1-3 Endeavor Road, Caringbah, NSW 2229, Australia Phone: +61-2-9526-2144

SHIMANO (SINGAPORE) PTE. LTD.
20 Benoi Sector, Jurong Town, Singapore 629852 Phone: +65-6265-4777

SHIMANO INC.
3-77 Oimatsu-cho Sakai Osaka 590-8577 Japan Phone: +81-72-223-3957

Printed in Malaysia/Imprimé au Malysien/Impreso en Malaysia 04 (030618)

MAINTENANCE

Your Shimano reel is designed to provide years of dependable performance when properly maintained and lubricated. Exercise care when lubricating. Excess grease and oil can flow into places where it might hinder the performance of the reel. A light coat of grease or a few drops of oil is all that is required. To clean periodically, spray a towel or rag with a water displacing lubricant or synthetic protectant. Then wipe off dirt, sand and moisture. This light coating will serve as a protectant during storage and will make future cleaning easier. Do not spray the lubricant directly on the reel as it can break down greases and oil within the reel, leading to premature corrosion and decreased drag performance. We recommend that your reel be professionally cleaned and lubricated at least once a year by a Shimano approved service center in your area.

ORDERING PARTS

When ordering replacement parts, always give the model number, part number and description. Mail this to your nearest Shimano Warranty Center. If available, the part will be delivered on a C.O.D. basis.

REPAIR

The Shimano Service Plus network is ready to repair and service all your Shimano fishing reels. We highly recommend that you refer any servicing and regular maintenance to the Warranty Service center in your area where it will be cleaned, lubricated, adjusted, and inspected for signs of wear or damage. When returning a reel for service; Pack the item in a sturdy package with adequate padding for protection. Enclose a note describing the problem, if any, or service needed, include the model number, and include a self-addressed stamped envelope (for estimate of repair cost of non-warranty items). Mail it insured to your local Warranty Service Center.



Pack it well.
Emballiez avec précautions.
Empaquételo bien.

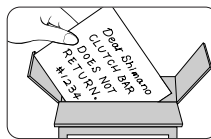

Tell us the problem.
Indiquez le problème.
Díganos el problema.

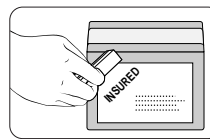

Insure and ship.
Assurez et postez.
Asegúrelo y envíelo.

WARRANTY

Shimano warrants to the original purchaser that this product will be free from non-conformities in material or workmanship for the period of one year from the date of purchase. **Please keep your receipt for all warranty claims.** To request warranty repairs (or non-warranty service) send your reel, postage pre-paid, to the Shimano Warranty Service Center nearest you. Retailers and wholesale outlets are not required or authorized to perform warranty repairs or exchanges on behalf of Shimano, nor are they authorized to modify this warranty in any way. In the case of warranty repair requests (**within 1 year of purchase date**). A dated sales receipt must accompany the warranty claim. Please follow the shipping instructions outlined in the REPAIR section of this document.

Please fill out the enclosed registration card so that we may better meet your needs.

Thank you for purchasing a Shimano fishing reel.

GARANTIE

Shimano garantit à tout acheteur initial que ce produit est exempt de tout matériau non conforme ainsi que sa fabrication pour une période d'un an à partir de la date d'achat. **Veillez conserver votre reçu pour toute réclamation de garantie.**

Pour effectuer une demande de réparation sous garantie (ou hors garantie), envoyez votre moulinet, port payé, au Centre de garantie Shimano le plus proche. Les détaillants et les distributeurs ne sont ni requis ni autorisés à effectuer des réparations sous garanties ou des échanges au nom de Shimano, ni autorisés à modifier la présente garantie sous quelque forme que ce soit. En cas de réclamation pour des réparations sous garantie (**durant un an à partir de la date d'achat**), un reçu de vente daté devra accompagner la réclamation de garantie. Veuillez respecter les instructions d'expédition indiquées dans la section "Réparations" de ce mode d'emploi.

Veillez remplir la carte d'enregistrement ci-jointe afin que nous puissions mieux connaître vos besoins.

Nous vous remercions de l'achat d'un moulinet Shimano.

MANTENIMIENTO

Su carrete Shimano está diseñado para darle años de rendimiento confiable si es mantenido y lubricado adecuadamente. Tenga cuidado al lubricar. El exceso de grasa y aceite puede fluir a lugares donde podría obstaculizar el funcionamiento del carrete. Una capa ligera de grasa y unas gotas de aceite son todo lo que se necesita. Para limpiarlo periódicamente, rocíe una toalla o trapo con un lubricante o un protector sintético que desplace agua. Luego saque el sucio, la arena y la humedad. Esta capa ligera servirá como protector durante el almacenamiento y hará que las futuras limpiezas sean más fáciles. No rocíe el lubricante directamente en el carrete ya que puede disolver las grasas y aceite dentro del carrete, llevando ésto a una corrosión prematura y a un rendimiento de arrastre menor. Le recomendamos que su carrete sea limpiado y lubricado profesionalmente por lo menos una vez al año por el centro de servicio de su área aprobado por Shimano.

ORDENANDO REPUESTOS

Cuando ordene repuestos, siempre suministre el número de modelo, el número de parte y su descripción. Envíe esta información al centro de garantías Shimano más cercano a usted. Si el servicio C.O.D. está disponible, sus repuestos le serán entregados de esa manera.

REPARACIÓN

La red Shimano Service Plus está lista para reparar y darle el servicio necesario a sus carretes de pesca Shimano. Le recomendamos mucho que usted mande cualquier petición de servicio y mantenimiento regular al centro de garantías en su área donde el carrete será limpiado, lubricado, ajustado e inspeccionado para localizar señales de deterioro y daño. Cuando esté devolviendo un carrete para darle servicio: empaquete el objeto en una caja resistente con la adecuada protección. Incluya una nota describiendo el problema, si existe alguno, o el tipo de servicio que requiera, incluya el número de modelo, e incluya un sobre con su dirección y la tarifa postal pagada (para la cotización de la reparación de partes que no estuvieran cubiertas por la garantía). Envíelo por correo asegurado a Warranty Service Center más cercano a usted.

CONGRATULATIONS

You have chosen the superb quality and outstanding performance of a Shimano engineered product.

FÉLICITATIONS

Vous avez choisi les performances exceptionnelles et la qualité d'un produit conçu par Shimano.

FELICIDADES

Usted ha escogido la calidad superior y el rendimiento sobresaliente de un producto diseñado por los ingenieros de Shimano.

WARRANTY SERVICE CENTERS

(U.S.A)

To receive the location of the nearest authorized warranty center to you please visit us on the internet at <http://www.shimano.com>, call us toll free at **(800) 833-5540** for an automated touch tone listing, or call **(877) 577-0600** 8-5 PST to speak directly to a service representative.

(Canada)

Québec, Maritimes

•Service Shiman-Au-Peche Inc.
9490 Transcanadienne
St.Laurent, Quebec H4S 1R7
Tel:(514) 956-9695
Fax:(514) 956-0181

•Eric's Reel Shop (reels only)
16 Osborne Avenue
Dartmouth, Nova Scotia B2W 1H8
Tel:(902) 463-8758

Ontario

•Classic Sports of Canada Ltd.
655 The Queensway; Unit #9
Peterborough, Ontario K9J 7M1
Tel:(705) 741-0636
Fax:(705) 741-2718

•A. Aikman Sporting Goods & Repair
3010 Novar Road
Mississauga, Ontario L5B 1S4
Tel:(905) 277-3595
Fax:(905) 277-0088

Manitoba, Saskatchewan

•Jaycee's Rod & Reel Repair
547 Vaughan Avenue
Selkirk, Manitoba R1A 0T2
Tel:(204) 482-7477
Fax:(204) 785-8255

Alberta, British Columbia, Yukon & Northwest Territories

•Gerry Scott Agencies, Ltd.
1952 Kingsway Avenue; Suite #406
Port Coquitlam, British Columbia
V3C 6C2
Tel: (604) 464-9344
Fax: (604) 464-9301

SHIMANO

Shimano's fine fishing tackle carries on a tradition of quality and pride started in 1921 with Shimano's first product, a bicycle freewheel. That same tradition of quality and pride is in every product Shimano manufactures; cold forging, bicycle components, fishing tackle, and the future.

SHIMANO CARES

Literature and packaging included with this product is recycled and recyclable. Please return it to a suitable recycling facility.



To respect the environment
SHIMANO uses recycled paper.
Please do not litter.
This is a recyclable paper product.

FEATURE AND CONTROL POSITIONS

FEATURES:

3 A-RB stainless steel ball bearings + 1 roller bearing
5.2:1 gear ratio (5.1:1 on #4000, 4.4:1 on #6000-#8000)
FLUIDRIVE Gearing System
Dyna Balance anti-wobble system
Cold Forged Aluminum Spool
No-play Super Stopper II anti-reverse
Oversized Power Roller line roller
Front dial drag mechanism with positive click
Spare Spool

CARACTÉRISTIQUES:

3 A-RB roulements à billes en acier inoxydable + 1 roulement à rouleaux
Rapport d'engrenage 5.2:1 (5.1:1 modèle 4000, 4.4:1 modèle 6000-8000)
Système d'engrenage FLUIDRIVE
Système équilibré Dyna Balance
Bobine en aluminium forgé à froid
Super Stopper II anti-retour
Power Roller surdimensionné
Mécanisme de frein avant avec cran positif
Moulinet de rechange

CARACTERÍSTICAS:

3 A-RB cojinetes de bolas de acero inoxidable + 1 cojinete de rodillos
Proporción de equipo 5.2:1 (5.1:1 en el #4000, 4.4:1 en el #6000-#8000)
Sistema de Engranaje FLUIDRIVE
Sistema anti bamboleo Dyna Balance
Bobina de Aluminio Forjado en Frío
Sistema contra marcha atrás Super Stopper II sin juego
Ruedecilla de línea de gran tamaño Power Roller
Dial frontal para el mecanismo de arrastre con chasquido positivo
Bobina de Repuesto

CONTROLS:

Dyna Balance Rotor

Cold Forged Aluminum Spool

Positive Click Bail

Oversized Power Roller

Calibrated Drag Knob

No-Fail Bail

Super Stopper II Anti-Reverse

Anti-Reverse Lever

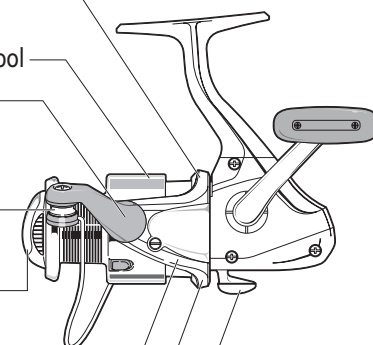

SPECIFICATIONS

SEDONA SERIES SPECIFICATIONS:

ITEM No.	GEAR RATIO	WEIGHT oz.(g)	LINE CAPACITY lb-yds.
SE-1500FB	5.2 : 1		4-170, 6-130, 8-90
SE-2500FB	5.2 : 1		6-200, 8-140, 10-120
SE-4000FB	5.1 : 1		8-240, 10-200, 12-160
SE-6000FB	4.4 : 1		10-310, 12-240, 14-210
SE-8000FB	4.4 : 1		12-320, 14-270, 16-220

SEDONA REELS ARE PROTECTED BY THE FOLLOWING PATENTS

MODEL	U.S.A. PAT. No.
• SE-1500FB/SE-2500FB/SE-4000FB SE-6000FB/SE-8000FB	4753398, 5244166 5332175, 5683049 6019301

A-RB (ANTI-RUST BEARINGS)



A-RB (COJINETES ANTIOXIDO)

A través del tratamiento de superficie original de Shimano, hemos mejorado drásticamente la resistencia del cojinete contra la corrosión.

A-RB (ANTI-RUST BEARINGS)

Through Shimano's original surface treatment process, we have drastically improved the bearing's resistance against corrosion.

A-RB (ROULEMENTS ANTI-ROUILLE)

Grâce au processus original de traitement des surfaces de Shimano, la résistance à la corrosion des roulements a été grandement améliorée.

FLUIDRIVE



FLUIDRIVE

Fluidrive incorpora un engranaje maestro de gran diámetro desarrollado luego de una investigación concienzuda en cuanto a la forma óptima de los dientes del engranaje. La superficie de los dientes del engranaje, pulida por medio de un proceso de enrollado, hace al rebobinado suave y fluido.

FLUIDRIVE

Fluidrive features a large-bore master gear developed after thorough research into the optimal shape of the gear teeth. The specially shaped gear tooth surface, polished via a wrapping process, makes winding smooth and effortless.

FLUIDRIVE

Fluidrive présente un engrenage principal à grand diamètre intérieur développé à la suite de recherches sur la forme idéale de la dent d'engrenage. La forme spéciale de la surface de la dent d'engrenage, polie par un processus d'enveloppement, rend le moulinage régulier et sans effort.

DYNA BALANCE

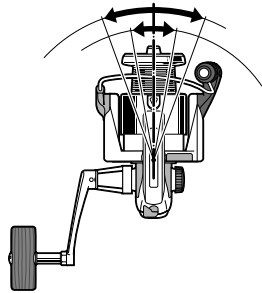

DYNA BALANCE

¿Por qué el nombre del carrete se siente tan suave?¡Dyna Balance!
El carrete giratorio tradicional es de por sí desequilibrado; el rotor tiene un pesado mecanismo de achique a un lado, y el mismo cable de achique se voltea a un lado. A través de un análisis hecho por computadoras, Shimano ha rediseñado las partes "giratorias" para darles el equilibrio dinámico perfecto. El resultado: un carrete giratorio que no bambolea.

Todos los beneficios de Dyna Balance pueda que no le sean aparentes inmediatamente, pero con el uso usted descubrirá una percepción más ligera y suave; cobrará con más suavidad e igualdad; sentirá una menor vibración que pueda estorbar con su habilidad de sentir las mordidas más suaves.

Solo haga girar el mago.

DYNA BALANCE

Why does your reel feel so smooth?.....Dyna Balance!
The traditional spinning reel is inherently off-balance; the rotor has a heavy bail mechanism on one side, and the bail wire itself flips to one side. Through computer analysis Shimano has redesigned the "spinning" parts to give them perfect dynamic balance. The result; a spinning reel that doesn't wobble.

All the benefits of Dyna Balance may not be apparent but with use you'll discover a lighter, smoother feel; smoother, more even retrieves; less vibration getting in the way of your ability to sense the lightest bites.

Just give the handle a spin.

ÉQUILIBRE DYNA BALANCE

Pourquoi le votre moulinet semble-t-il si agréable à manier?... Une seule réponse: Dyna Balance!

Les moulinets traditionnels sont généralement déséquilibrés: le rotor ayant un mécanisme pesant d'un côté, et l'anse elle-même basculant de l'autre côté. Grâce à l'analyse par ordinateur, Shimano a reconçu les pièces du moulinet pour leurs apporter un équilibre dynamique parfait.

Résultat: un moulinet qui n'oscille plus!

Tous les avantages du Dyna Balance ne sont pas apparents mais à l'usage, vous découvrirez une sensation plus agréable, un retour plus facile et plus uniforme, et moins de vibrations faisant obstacle à vos actions lorsque vous sentez la prise mordre à l'hameçon.

Vous n'avez plus qu'à faire tourner la poignée!

COLD FORGED ALUMINUM SPOOL



BOBINA DE ALUMINIO FORJADO EN FR'0

Los carreteles giratorios SEDONA vienen ahora con una Bobina de Aluminio Forjado en Fr'0 para proporcionar robustez extra.

COLD FORGED ALUMINUM SPOOL

SEDONA spinning reels now come with Cold Forged Aluminum Spool for extra strength.

BOBINE EN ALUMINIUM FORGÉ À FROID

Les moulinets SEDONA sont maintenant livrés avec une bobine en aluminium forgé à froid qui leur donne une force supplémentaire.

SUPER STOPPER II



SUPER STOPPER II

Este nuevo mecanismo contra marcha atrás ha sido diseñado para garantizar la máxima duración y para juegos de anzuelos instantáneos. Este mecanismo utiliza un cojinete de rodillos que solo gira en una dirección. El cojinete ha sido reforzado con un juego de rodillos mas gruesos.

SUPER STOPPER II

This new anti-reverse system has been designed for maximum durability and instant hooksets. The system uses a one-way roller bearing that has been beefed up with extra thick rollers and race.

SUPER STOPPER II

Le nouveau système anti-recul a été conçu pour une durabilité maximum et pour des ferrages immédiats. Le système utilise un roulement à bille à direction unique qui a été renforcé grâce à des rouleaux et des bagues plus épais.

POWER ROLLER

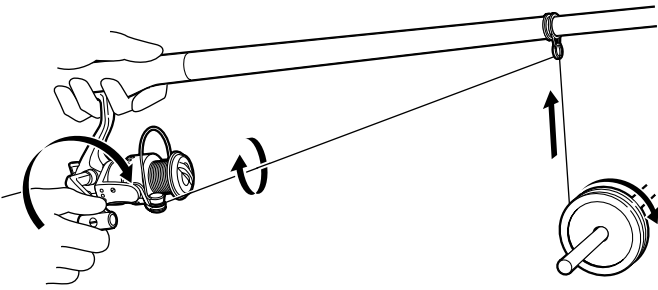

POWER ROLLER

Su flamante carrete de Shimano viene equipado con PowerRoller - una ruedecilla especial para la línea que reduce la torsión de la línea en carretes giratorios. PowerRoller reduce la torsión de línea que es causada por repetidos lanzamientos y recuperaciones - hasta en un 50%*.

El diseño especial con surcos del PowerRoller garantiza que la línea será envuelta en el carrete para reducir al mínimo la torsión de la línea.

*La torsión de la línea fue medida contando las torsiones generadas al juntar los cabos de un pedazo de 5 pies de línea a lo largo de 55 yardas de línea y después de 30-80 lanzamientos. El PowerRoller no tiene ningún efecto sobre la torsión de la línea causada por la liberación del arrastre, cuando se envuelve en contra del arrastre o por anzuelos/carnadas que giran, etc.

Instrucciones especiales para envolver la línea en carretes giratorios equipados con PowerRoller.

Los carretes giratorios equipados con PowerRoller funcionan mejor cuando la línea se envuelve de la siguiente manera. Coloque un destornillador (o algo parecido) a través del centro de la bobina de la línea que va a ser envuelta en su carrete. Después de amarrar la línea a su carrete, envuelva la línea, dejando que la bobina gire alrededor del destornillador (o lo que esté usando) - como se ve en la foto.

POWER ROLLER

Your new Shimano reel has PowerRoller - a special line roller that reduces spinning reel line twist. PowerRoller reduces the line twist arising from repeated casting and retrieving - up to 50%*.

PowerRoller's special grooved design assures the line will be wrapped on the spool to minimize forward line twist.

*Line twist measured by counting the twists generated by holding the ends of 5 feet of line together along 55 yards of line after 30-90 casts. PowerRoller has no effect on line twist due to the drag releasing, winding against the drag or twirling lures/ bait, etc.

Special Guidelines for winding line onto PowerRoller equipped spinning reels.

PowerRoller spinning reels work best when the line is loaded in the following manner. Place a screwdriver shaft (or something similar) through the center of the spool of line that you're going to load onto your reel. After tying the line to your reel, wind the line on, allowing the spool to turn around the screwdriver shaft (or whatever it is you're using!) - as in the picture.

POWER ROLLER

Voire nouveau moulinet Shimano possède le PowerRoller - un rouleau de fil spécial qui réduit le vrillage du fil sur un moulinet à lancer léger. Le PowerRoller réduit donc le vrillage du fil qui se produit lors des lancers et des récupérations - jusqu'à 50%*.

Le design spécial du PowerRoller s'assure que le fil ira s'envelopper sur la bobine pour minimiser le vrillage de celui ci.

*Le vrillage du fil est mesuré en comptant le nombre de torsades généré en tenant les bouts d'un fil de 5 pieds ensemble longeant un fil de 55 verges après 30-90 lancers. Le PowerRoller a aucun effet sur le vrillage du fil dû au relâchement du frein, à la récupération contre le frein ou aux leurres/appâts qui tournent.

Directives spéciales pour l'embobinage du fil sur les moulinets à lancer léger équipés du PowerRoller.

Les moulinets à lancer léger PowerRoller fonctionnent à leur meilleur lorsque le fil est embobiné de la façon suivante. Placez le manche d'un tournevis (ou quelque chose de similaire) à travers le centre de la bobine de fil. Après avoir attaché le fil à votre moulinet, embobinez celui-ci de façon à ce que la bobine puisse tourné autour du manche du tournevis (ou autre objet similaire) - comme illustré dans le tableau.

FRONT DRAG

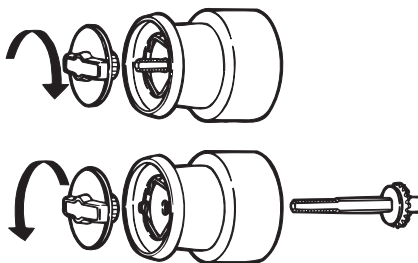

ARRASTRE FRONTAL

Para aumentar la fuerza de arrastre, haga girar la perilla de arrastre en el sentido de las agujas del reloj, en sentido contrario para reducir la fuerza de arrastre. Una vez que esté completamente suelto, continúe haciendo girar la perilla en el sentido contrario al de las agujas del reloj para quitarlo y deslice el carrete hacia afuera para cambiarlo. Cuando lo ajuste completamente a mano, el arrastre estará con su fuerza máxima. El carrete podría ser dañado si se trata de forzar a que la perilla gire más o si se trata de utilizar herramientas para hacerla girar.

Para cambiar el carrete, afloje el arrastre completamente, desentornillando la perilla de ajuste de arrastre completamente. Deslice el carrete fuera de su eje. Cuando quite y cambie los carretes asegúrese de que los componentes del arrastre encajen adecuadamente en el eje del carrete y que el carrete esté firmemente asentado.

FRONT DRAG

To increase drag strength turn the drag knob clockwise, counterclockwise to decrease it. Once completely loose, continue to turn the drag knob counterclockwise to remove the knob and slide off the spool for spool change. When completely tightened by hand the drag is at maximum strength. Forcing the knob to turn further or using tools to turn it may result in damage to the reel.

To change spool, loosen the drag completely, unscrewing the drag adjustment knob completely. Slide the spool off the shaft. When removing and replacing spools ensure that the drag parts are properly fitted on the spool shaft, and that the spool is firmly seated.

FREIN AVANT

Le frein avant se règle comme tous les moulinets à frein avant, en tournant le bouton de frein dans le sens des aiguilles d'une montre pour augmenter la tension ou dans le sens inverse pour la diminuer. Lorsqu'il est complètement relâché, continuez à tourner le bouton de frein dans le sens inverse des aiguilles d'une montre pour le retirer et faites glisser le tambour pour remplacer celui-ci. Pour augmenter la tension, tournez le bouton dans le sens des aiguilles d'une montre. Lorsqu'il est serré à fond, la tension est au maximum. Ne pas forcer le bouton plus loin, ni utiliser d'outils pour le tourner car ceci pourrait l'endommager.

Pour changer le tambour, dévissez complètement le bouton de réglage du frein. Faites glisser le tambour et sortez-le de l'arbre. Veuillez à ce que les pièces du frein soient bien remises en place lors du changement du tambour.

POSITIVE CLICK BAIL

POSITIVE CLICK BAIL

Now you can be extra sure that the bail is completely open because there is an audible click. An additional spring has also been added to hold the bail open with more authority.

ACHIQUE CON CHASQUIDO POSITIVO

Ahora pueda estar totalmente seguro de que el achique está completamente abierto gracias a que existe un chasquido audible. También se añadió un resorte para mantener abierto el achique con mayor autoridad.

ANSE DE PANIER A CLIQUET POSITIF

Maintenant vous pouvez être certain que votre anse soit complètement ouvert grâce au cliquet perceptible. Un ressort additionnel a aussi été ajouté pour tenir l'anse ouvert avec plus d'autorité.

REVERSIBLE HANDLE

REVERSIBLE HANDLE

To accommodate both left and right handed anglers, the handles of all Shimano spinning reels work on either side of the reel. To change from left to right hand drive:

1. Remove the handle screw cap.
2. Place handle on the opposite side.
3. Replace handle screw cap.

MANGO REVERSIBLE

Para servir a pescadores diestros y zurdos, los mangos de todos los carretes giratorios de Shimano funcionan en cualquier lado del carrete. Para cambiar el uso de la mano izquierda a la mano derecha:

1. Quite la tapa del tornillo del mango.
2. Coloque el mango en el lado opuesto.
3. Vuelva a colocar la tapa del tornillo del mango.

POIGNÉE RÉVERSIBLE

Pour accommoder les pêcheurs de lancer gaucher ou droitier, les poignées des moulinets à lancer léger Shimano fonctionnent très bien d'un côté ou l'autre. Pour changer la poignée du côté gauche au côté droit, il suffit tout simplement de suivre ces instructions:

1. Enlever la vis de la poignée
2. Placer la poignée sur le côté opposé
3. Replacer la vis de la poignée.

LINE KEEPER CLIP

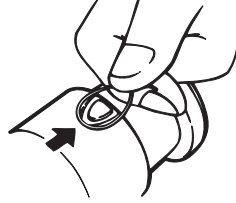

LINE KEEPER CLIP

The line keeper clip on the side of your spool is a handy spot to hold your line so it does not unravel in storage. With the line completely wound on to the spool, simply make a small loop in the end of the line and slide it under the clip. Pull on the free end of the line to take up any slack.

SUJETADOR DE LÍNEA

El sujetador de línea situado a un lado del carrete es un lugar conveniente para sujetar la línea y evitar que se desenvuelva mientras no esté en uso. Con la línea completamente envuelta en el carrete, simplemente haga un pequeño círculo en el cabo de la línea y deslícelo por debajo del sujetador. Jale el cabo libre de la línea para evitar que quede floja.

AGRAFE DE MAINTIEN DE LA LIGNE

L'agrafe de maintien de la ligne située sur le côté du tambour est un endroit pratique pour tenir votre ligne de façon à ce qu'elle ne s'emmêle pas pendant l'entreposage. Lorsque la ligne est entièrement enroulée sur le tambour, faites simplement une petite boucle à l'extrémité de la ligne et glissez-la sous l'agrafe. Tirez sur l'extrémité libre de la ligne pour bien la tendre.

REEL SIDE COVER REMOVAL

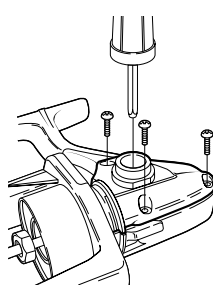

REEL SIDE COVER REMOVAL

For those of your who prefer to maintain your own reel, the side cover may be removed in the following manner:

1. Remove the spool assembly.
2. Remove the rotor nut lock screw and completely loosen the rotor nut.
3. Remove the side cover screws and handle assembly.
4. Lift the rotor from the body and remove the side cover.

CÓMO QUITAR LA CUBIERTA LATERAL DEL CARRETE

Para aquellos que prefieren mantener su propio carrete, la cubierta lateral del carrete puede ser quitada de la siguiente manera:

1. Quite la montura del carrete.
2. Quite el tornillo con tuerca del rotor y afloje totalmente la tuerca del rotor.
3. Quite los tornillos de la cubierta lateral y el montaje de la manivela.
4. Levante el rotor del cuerpo principal y quite la cubierta lateral.

RETRAIT DU COUVERCLE LATÉRAL DU MOULINET

Pour ceux qui préfèrent tenir directement le moulinet, le couvercle latéral peut être retiré de la manière suivante:

1. Retirer l'ensemble du tambour
2. Retirer la vis de blocage de l'écran du rotor et desserrer complètement celui-ci
3. Retirer les vis du couvercle latéral et l'ensemble de la poignée
4. Soulever le rotor du corps de l'appareil et retirer le couvercle latéral.