

BAITRUNNER

S E R I E S



To respect the environment
SHIMANO uses recycled paper.
Please do not litter.
This is a recycleable paper product.

SHIMANO

INSTRUCTION GUIDE

CONGRATULATIONS!

You have just chosen the superb quality and outstanding performance of a Shimano engineered product.

FÉLICITATIONS!

Vous avez choisi la superbe qualité et les performances exceptionnelles d'un produit conçu par Shimano.

¡FELICIDADES!

Usted acaba de elegir la calidad superior y el rendimiento sobresaliente de un producto diseñado por Shimano.

SHIMANO

Shimano's fine fishing tackle carries on a tradition of quality and pride started in 1921 with Shimano's first product, a bicycle freewheel. That same tradition of quality and pride is in every product Shimano manufactures; cold forging, bicycle components, fishing tackle, and the future.

SHIMANO

Les produits de pêche Shimano perpétuent une tradition de qualité et de fierté établie en 1921 avec l'introduction de son premier produit: une roue libre de bicyclette. Cette même tradition de qualité et de fierté est incorporée dans tous les produits que fabriquent Shimano: composants de vélo, articles de pêche, procédure de forgé à froid, ...le futur.

SHIMANO

El fino equipo de pesca de Shimano continua con una tradición de calidad y orgullo que comenzó en 1921 con el primer producto de Shimano, el engranaje de una bicicleta. Esa misma tradición de calidad y orgullo se encuentra en cada producto que Shimano fabrica; forja en frío, componentes para bicicletas, equipo de pesca, y el futuro.

WARRANTY

Shimano warrants to the original purchaser that this product will be free from non-conformities in material or workmanship for the period of one year from the date of purchase. **Please keep your receipt for all warranty claims.** To request warranty repairs (or non-warranty service) send your reel, postage pre-paid, to the Shimano Warranty Service Center nearest you. Retailers and wholesale outlets are not required or authorized to perform warranty repairs or exchanges on behalf of Shimano, nor are they authorized to modify this warranty in any way. In the case of warranty repair requests (**within 1 year of purchase date**). A dated sales receipt must accompany the warranty claim. Please follow the shipping instructions outlined in the REPAIR section of this document.

Please fill out the enclosed registration card so that we may better meet your needs.

Thank you for purchasing a Shimano fishing reel.

GARANTIE

Shimano garantit à tout acheteur initial que les matériaux et la fabrication de ce produit sont entièrement conformes aux normes. Cette garantie est valable un an à partir de la date d'achat. **Veillez conserver votre reçu pour toute réclamation de garantie.**

Pour effectuer une demande de réparation sous garantie (ou hors garantie), envoyez votre moulinet, port payé, au Centre de garantie Shimano le plus proche. Les détaillants et les distributeurs ne sont ni requis ni autorisés à effectuer des réparations sous garanties ou des échanges au nom de Shimano, ni autorisés à modifier la présente garantie sous quelque forme que ce soit. En cas de réclamation pour des réparations sous garantie (**durant un an à partir de la date d'achat**), un reçu de vente daté devra accompagner la réclamation de garantie. Veuillez respecter les instructions d'expédition indiquées dans la section "Réparations" de ce mode d'emploi.

Veillez remplir la carte d'enregistrement ci-jointe afin que nous puissions mieux connaître vos besoins.

Nous vous remercions de l'achat d'un moulinet Shimano.

GARANTÍA

Shimano garantiza al comprador original que este producto estará libre de fallas en cuanto a lo material y la mano de obra por un período de un año a partir de la fecha de compra. **Por favor guarde su recibo para cualquier reclamo de garantía.** Para solicitar reparaciones bajo garantía (o servicio que no esté bajo garantía) mande su carrete con la tarifa postal previamente pagada, a Shimano Service Center más cercano a usted. No se requiere o autoriza a los vendedores al por menor y al por mayor a que hagan reparaciones bajo garantía o que hagan intercambios en favor de Shimano, ni tampoco están autorizados a modificar la garantía de ninguna manera. En caso de solicitudes para reparaciones bajo garantía (**dentro de 1 año después de su compra**). El recibo de venta con la fecha de la misma debe acompañar la solicitud de reparación bajo garantía. Por favor siga las instrucciones de envío descritas en este documento bajo la sección titulada REPARACION.

Gracias por comprar un carrete de pesca Shimano.

SHIMANO CARES

Literature and packaging included with this product is recycled and recyclable. Please return it to a suitable recycling facility.

MOUVEMENT SHIMANO

Les documents et l'emballage compris avec ce produit sont recyclés et recyclables. Veuillez les retourner à une installation de recyclage appropriée.

A SHIMANO LE IMPORTA

Los panfletos y material de empaque que se incluyen con este producto están hechos de material reciclado y pueden ser reciclables nuevamente. Por favor devuélvalo al lugar adecuado para su reciclaje.



To respect the environment
SHIMANO uses recycled paper.
Please do not litter.
This is a recyclable paper product.

SPECIFICATIONS:

ITEM No.	Gear Ratio	WT. (oz)	Line Capacity (lb-yds.)
BTR-3500B	4.7:1		8/305; 12/230; 14/185
BTR-4500B	4.8:1		14/295; 17/250; 20/195
BTR-6500B	4.2:1		20/270; 25/230; 30/185

BAITRUNNER REELS ARE PROTECTED BY THE FOLLOWING PATENTS

MODEL

U.S.A. PAT. NO.

BTR-3500B/BTR-4500B/BTR-6500B

4753398, 4746077, 4911378

FEATURES:

- Exclusive Shimano BaitRunner feature
- Waterproof drag
- Automatic strike alarm
- Non-corrosive graphite construction
- Shimano saltwater super gears
- 3 stainless steel ball bearings + 1 stainless steel roller bearing
- Power handle with torpedo knob
- Strong aluminum spool
- DYNA BALANCE "Wobble" Free System
- SUPER STOPPER II Anti-reverse Bearing

CARACTERISTIQUES:

- Système exclusif Shimano "BaitRunner"
- Système de tirage à l'épreuve de l'eau
- Cliquet "Strike" automatique
- Construction en graphite anti-corrosion
- Engrenage Shimano "Saltwater Super Gears" conçu pour l'eau salée
- 3 roulements à billes en acier inoxydable et 1 roulement à rouleaux en acier inoxydable
- Poignée de force avec bouton genre "Torpedo"
- Tambour robuste en aluminium
- Système sans "oscillation" DYNA BALANCE
- Roulement anti-inversion SUPER STOPPER II

CARACTERÍSTICAS:

- El mecanismo BaitRunner exclusivo de Shimano
- Arrastre a prueba de agua
- Alarma automática que le avisa cuando picó algo
- Construido de grafito anti corrosivo
- Super engranajes Shimano para agua salada
- 3 cojinetes de bolas de acero inoxidable + 1 cojinete de rodillos de acero inoxidable
- Mango de potencia con perilla de estilo torpedo
- Un carrete de aluminio fuerte
- Sistema Libre de Excentricidad DYNA BALANCE
- Cojinete Anti-reversa SUPER STOPPER II

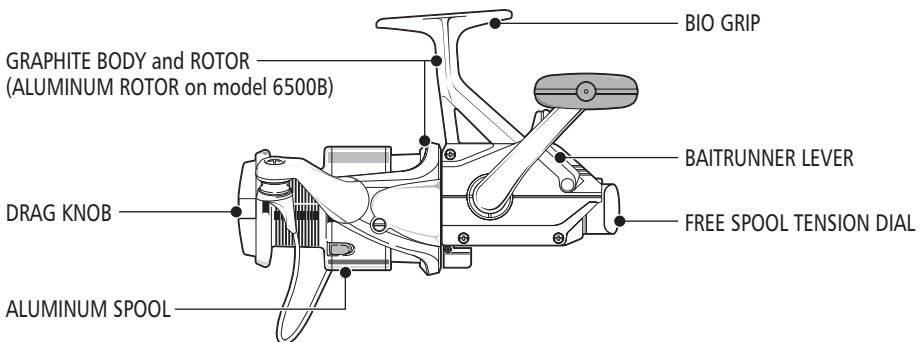

BAITRUNNER FEATURE

The Shimano BaitRunner feature on your new BaitRunner represents a true angling revolution. You can now fish live bait with your bail closed and your reel in total free spool, which makes fishing live bait much easier and effective.

The BaitRunner feature consists of the BaitRunner lever, a free spool tension adjustment dial, and an automatically engaging strike alarm. Here's how it works.

1) Set the front drag - When you begin fishing, flip the BaitRunner lever to the "Drag On" position and set your drag. To increase drag strength turn the drag knob clockwise, counterclockwise to decrease it. When completely tightened by hand the drag is at maximum strength. Forcing the knob to turn further or using tools to turn it may result in damage to the reel.

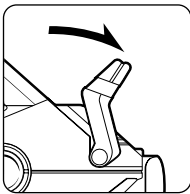

BAITRUNNER LEVER TO DRAG ON

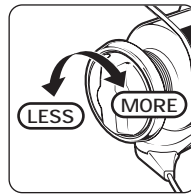

DRAG SET

2) Setting BaitRunner Tension - Flip the BaitRunner lever to the "BaitRunner On" position. This puts your reel in total free spool. Now use the "BaitRunner Tension Dial", located at the rear of the reel to set your free spool tension right where you want it for the type of bait you are using.

The BaitRunner tension dial enables you to program in the tension for any type of bait fishing you could want to do. For example, if you are using cut or non-swimming bait, such as sea worms, clam, cut bait, etc., you will probably want your BaitRunner tension very light, so the fish can pick up the bait and run without any pressure from the reel to alarm him. Simply turn the tension dial all the way to the left to achieve the very lightest free spool tension.

If, on the other hand, you are using a medium size live bait, such as a pogie, anchovy, pilchard, etc., you will need a moderate amount of free spool tension to keep the baitfish from pulling line off the spool and swimming all over the ocean. In this case, simply move the free spool tension dial toward the right to gradually increase tension.

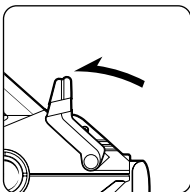

BAITRUNNER ON

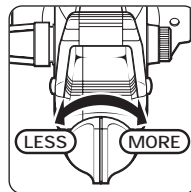

BAITRUNNER TENSION DIAL

3) Fishing - Make casts with the BaitRunner lever in the "Drag On" position. Once the cast is made, simply flip the BaitRunner lever forward to the "BaitRunner On" position. You are now effectively fishing your bait in controlled free spool. Setting the hook is very simple. Just turn the handle forward and the BaitRunner will instantly shift to the "Drag On" position where your previously selected drag takes over as you stick the fish. You can also shift BaitRunner manually at any time by flipping the lever backward to the "Drag On" position.

CARACTERISTIQUES "BAITRUNNER"

Le système Shimano "BaitRunner" sur votre nouveau moulinet BaitRunner représente une nouvelle révolution dans le monde de la pêche. Vous pouvez maintenant pêcher avec des appâts vivants avec l'anse de votre moulinet fermée et avec le tambour en libre mouvement qui permet la pêche aux appâts vivants de façon facile et efficace.

Le système "BaitRunner" consiste en un levier "BaitRunner", un cadran d'ajustement de tension du mouvement libre du tambour et un cliquet d'engagement automatique. Voici son fonctionnement:

1) Ajustez le tirage avant - Lorsque vous commencez à pêcher, activez le levier "BaitRunner" à la position "Drag On" et ajustez le tirage. Pour augmenter la force de tirage, tourner le bouton de tirage dans le sens des aiguilles d'une montre. Pour diminuer la force de tirage, tourner le bouton de tirage dans le sens contraire. Quand le bouton de tirage est complètement resserré à la main, la force de tirage est au maximum. Employant la force excessive pour tourner le bouton plus loin, ou employant des outils pour exécuter la même fonction va tout simplement endommager le moulinet.

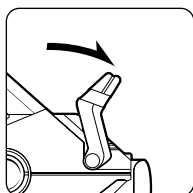

LEVIER BAITRUNNER À LA POSITION "DRAG ON"

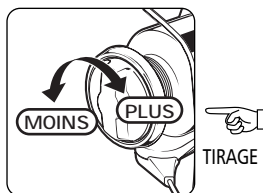

TIRAGE

2) Ajustement de la tension BaitRunner - Activer le levier "BaitRunner" à la position "BaitRunner On". Ceci permet au tambour du moulinet d'être en "libre mouvement". Maintenant, utilisez le "Cadran de Tension BaitRunner", situé à l'arrière du moulinet pour régler la tension du tambour à libre mouvement exactement où vous voulez pour le genre d'appât que vous vous servez.

Le cadran de tension BaitRunner vous permet de programmer la tension pour n'importe quel style de pêche à l'appât vivant que vous pratiquez. Exemple: si vous vous servez d'appâts morts ou coupés tels que poissons coupés, palourdes, etc., vous allez probablement vouloir votre tension BaitRunner ajustée avec une force de tirage légère pour que le poisson soit capable de ramasser l'appât et partir avec sans aucune pression du moulinet pour l'avertir. Simplement, tournez le cadran de tension complètement vers la gauche pour accomplir la tension de libre mouvement la plus légère possible.

Si vous vous servez d'un appât vivant de grosseur moyenne comme un anchois, vous aurez besoin d'une tension de libre mouvement suffisant pour prévenir que l'appât vivant tire le fil du tambour et se promène partout dans l'océan. Dans ce cas, vous aurez tout simplement besoin de tourner le cadran de tension de mouvement libre vers le côté droit pour augmenter la tension de façon graduelle.

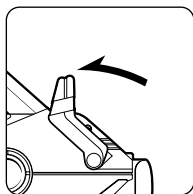

BAITRUNNER "ON"

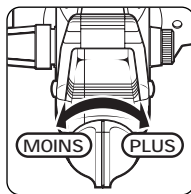

CADRAN DE TENSION BAITRUNNER

3) La Pêche - Faites des lancers avec le levier "BaitRunner" dans la position "Drag On". Une fois que le lancer est fait, simplement pousser le levier "BaitRunner" à la position "BaitRunner On". Maintenant, vous pêchez

avec votre appât avec efficacité dans une situation de libre mouvement contrôlée. La technique de ferrage est très simple. Il suffit de tourner la manivelle à l'avant et le levier "BaitRunner" se positionnera automatiquement à la position "Drag On" où votre tension pré-sélectionnée se remettra en place pendant le ferrage du poisson. Vous pouvez aussi changer la position du levier "BaitRunner" à n'importe quel temps en tirant simplement le levier vers l'arrière à la position "Drag On".

CARACTERÍSTICAS DEL BAITRUNNER

Las características del BaitRunner de Shimano en su nuevo BaitRunner son una verdadera revolución en el mundo de la pesca. Usted puede ahora pescar con el achique cerrado y el carrete totalmente libre, lo cual le permite pescar con carnada viva de manera más fácil y eficiente.

El mecanismo de BaitRunner incluye a la palanca BaitRunner, a un selector para ajustar la tensión del carrete libre, y a una alarma que le avisa cuando picó algo. Funciona de la siguiente manera.

1) Ajuste el arrastre frontal - Cuando comience a pescar, mueva la palanca del BaitRunner a la posición "Drag On", y ajuste el arrastre. Para aumentar la fuerza de arrastre, mueva la perilla del arrastre en el sentido de las agujas del reloj, y en sentido contrario para disminuirla. El arrastre está en su potencia máxima cuando se ajusta a mano la perilla. Se podría causar daños al carrete si trata de forzar la perilla a que gire más allá de su límite o si usa herramientas para hacerla girar.

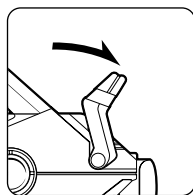

LA PALANCA DEL BAITRUNNER
HACIA LA POSICIÓN "DRAG ON"

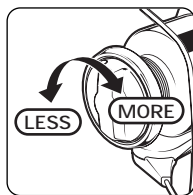

AJUSTE DEL ARRASTRE

2) Ajuste la tensión del BaitRunner - Mueva la palanca del BaitRunner a la posición "BaitRunner On". Esto hace que su caña de pescar entre en el modo de carrete completamente libre. Ahora use el "Selector de Tensión del BaitRunner", que está ubicado en la parte posterior de la caña de pescar, para ajustar la tensión de carrete libre exactamente donde usted desee para el tipo de carnada que esté utilizando.

El selector de tensión del BaitRunner le permite programar la tensión de acuerdo con el tipo de pesca con carnada que usted practique. Por ejemplo, si usted utiliza carnada cortada o carnada inmóvil, tales como gusanos de mar, almejas, trozos de carnada, etc., lo más deseable es tener una ligera tensión en el BaitRunner. De esa forma, el pez se tragará el anzuelo sin alarmarse por la presión de la caña de pescar. Simplemente gire a la izquierda el selector de la tensión para lograr la más ligera tensión del carrete libre.

Si, al contrario, está pescando con carnada viva de tamaño mediano, tales como la anchoa, el arenque, etc., usted necesitará de una cantidad moderada de tensión en el carrete libre. Esto evitará que la carnada jale de la línea y se vaya nadando por todo lado. En este caso, simplemente mueva el selector de la tensión hacia la derecha para aumentar gradualmente la tensión.

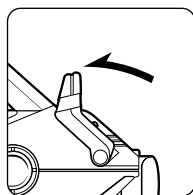

BAITRUNNER EN
FUNCIONAMIENTO

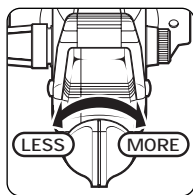

SELECTOR DE TENSIÓN DEL
BAITRUNNER

3) Pescando - Haga sus lanzamientos con la palanca del BaitRunner en la posición "Drag On". Una vez hecho el lanzamiento, solo vuelque la palanca del BaitRunner hacia adelante, hasta la posición "BaitRunner On". En estas circunstancias, usted está pescando con la carnada en carrete libre controlado. El preparado del anzuelo es muy sencillo. Solo tiene que girar el mango hacia adelante y de manera instantánea el BaitRunner cambiará a la posición "Drag On". Entonces entra en acción el ajuste de arrastre previamente elegido, lo cual le permite colocar el pez en el anzuelo. Usted también puede cambiar manualmente el BaitRunner en cualquier momento con solo mover la palanca hacia atrás hasta la posición "Drag On".

REEL SIDE COVER REMOVAL

For those of you who prefer to maintain your own reel, the side cover may be removed in the following manner:

- 1) Remove the spool assembly.
- 2) Remove the rotor nut lock screw and completely loosen the rotor nut.
- 3) Remove the side cover screws and handle assembly.
- 4) Lift the rotor from the body and remove the side cover.

RETRAIT DU COUVERCLE LATÉRAL DU MOULINET

Pour ceux qui préfèrent tenir directement le moulinet, le couvercle latérale peut être retiré de la manière suivante:

- 1) Retirez l'ensemble du tambour
- 2) Retirez la vis de blocage de l'écrou du rotor et desserrez complètement l'écrou du rotor.
- 3) Retirez les vis du couvercle latéral et l'ensemble de la poignée
- 4) Soulevez le rotor du corps de l'appareil et retirez le couvercle latéral

CÓMO QUITAR LA CUBIERTA LATERAL DEL CARRETE

Para aquellos que prefieren hacer el mantenimiento de su propio carrete, la cubierta lateral del carrete puede ser quitada de la siguiente manera:

- 1) Quite la montura del carrete.
- 2) Quite el tornillo con tuerca del rotor y afloje totalmente la tuerca del rotor.
- 3) Quite los tornillos de la cubierta lateral y el mecanismo de la manivela.
- 4) Levante al rotor del cuerpo principal y quite la cubierta lateral.

REVERSIBLE HANDLE

To accommodate both left and right handed anglers, the handles of all Shimano spinning reels work on either side of the reel. To change from left to right hand drive:

- 1) Remove the handle screw cap.
- 2) Turn anti-reverse on and turn handle backwards to unscrew it.
- 3) Place handle on the opposite side.
- 4) Replace handle screw cap.

To change spool, loosen the drag completely, unscrewing the drag adjustment knob completely. Slide the spool off the shaft. When removing and replacing spools ensure that the drag parts are properly fitted on the spool shaft, and that the spool is firmly seated.

POIGNEE REVERSIBLE

Pour accommoder les pêcheurs de lancer gauche ou droit, les poignées des moulinets à lancer léger Shimano fonctionnent très bien d'un côté ou l'autre. Pour changer la poignée du côté gauche au côté droit, il suffit tout simplement de suivre ces instructions:

- 1) Enlevez la vis de poignée
- 2) Placez la poignée sur le côté opposé
- 3) Remplacez la vis de poignée

Pour changer le tambour, desserrez complètement le tirage et dévissez complètement le bouton de réglage du frein. Faites coulisser le tambour et sortez-le de l'arbre. Pour retirer et remplacer le tambour, veillez à ce que les pièces du frein soient bien remises en place sur l'arbre du tambour et à ce que le tambour soit bien en place.

MANGO REVERSIBLE

Para los pescadores diestros y zurdos, los mangos de todos los carretes giratorios de Shimano funcionan en cualquier lado de la caña de pescar. Para cambiar del lado izquierdo al lado derecho:

- 1) Quite la tapa del tornillo del mango.
- 2) Coloque el mecanismo contra marcha atrás en la posición "On" y gire el mango hacia atrás para desentornillarlo.
- 3) Coloque el mango en el lado opuesto.
- 4) Vuelva a colocar la tapa del tornillo del mango.

Para cambiar el carrete, afloje el arrastre completamente, desentornillando completamente la perilla de ajuste de arrastre. Deslice el carrete fuera de su eje. Cuando quite y cambie los carretes asegúrese de que los componentes del arrastre encajen adecuadamente en el eje del carrete y que el carrete esté firmemente asentado.



LINE CLIP DISCLAIMER

The line clip that is attached to and forms part of this reels spool(s) has been designed by Shimano for the sole purpose of securing the line whilst the reel is being transported around by its user.

Shimano makes no representations and gives no warranties (either express or implied) that the line clip may be used for any purpose other than the purpose for which it has been so designed by Shimano.

Accordingly, neither Shimano nor any of its directors, employees or other representatives will be liable for any loss of damage arising out of or in connection with the user using the line clip for a purpose for which it has not been designed.

This disclaimer shall not operate to limit any legal or other statutory rights which the user may have as a consumer, and, in particular, shall not in any way exclude or limit Shimano's liability to the user for death or personal injury resulting from the negligence of Shimano or that of its employees or agents.



LINE CLIP DISCLAIMER

Le Fixe ligne(appelé Line Clip) est partie intégrale de la bobine, Il à été dessiné par Shimano pour sécuriser le fil lors du transport du Moulinet et éviter le débobinage.

Shimano ne donne aucune garantie en cas d'autre usage que celui pré-cité, pour lequel il à été défini.

Aucun personnel ou représentant de Shimano ne saurait avoir sa responsabilité engagée pour tout dommage engendé pour un usage du fixe lignez autre que celui pour lequel il a été crée.

Cette décharge de responsabilité ne se substitue pas aux obligations légales envers le consommateur, et n'exclue pas la responsabilité de Shimano en cas de Mort ou de blessure résultant d'une négligence de Shimano, de ses employés ou de ses agents.



LIMITACIÓN DE RESPONSABILIDAD DEL CLIP SUJETAHILOS

El clip sujetahilos está conectado y hace parte de la bobina del carrete y ha sido diseñado exclusivamente por Shimano con el único propósito de asegurar la línea mientras el carrete es transportado por su dueño.

Shimano no garantiza (ni explícitamente ni implícitamente) que el clip sujetahilos pueda ser utilizado para cualquier otro propósito distinto al objetivo para el cual ha sido diseñado por Shimano.

Por lo tanto, ni Shimano ni ninguno de sus directores, empleados o representantes será responsable de cualquier pérdida o daño causado por o en conexión con la persona que utilice el clip sujetahilos con un objetivo distinto al diseñado por Shimano.

Esta limitación de responsabilidad no debe operar para limitar ningún derecho legal que el usuario puede tener como consumidor y en particular no debe de ninguna manera excluir ni limitar la responsabilidad de Shimano en frente del consumidor por muerte o lesión resultante de la negligencia de Shimano o de cualquiera de sus empleados o agentes.

MAINTENANCE

Your Shimano reel is designed to provide years of dependable performance when properly maintained and lubricated. Exercise care when lubricating. Excess grease and oil can flow into places where it might hinder the performance of the reel. A light coat of grease or a few drops of oil is all that is required.

To clean periodically, spray a towel or rag with a water displacing lubricant or synthetic protectant. Then wipe off dirt, sand and moisture. This light coating will serve as a protectant during storage and will make future cleaning easier. Do not spray the lubricant directly on the reel as it can break down greases and oil within the reel, leading to premature corrosion and decreased drag performance.

We recommend that your reel be professionally cleaned and lubricated at least once a year by a Shimano approved service center in your area.

ENTRETIEN

Votre moulinet Shimano est conçu pour vous procurer des performances fiables pendant des années s'il est correctement entretenu et lubrifié.

L'excès de graisse ou d'huile peut se répandre dans des endroits où il peut nuire aux performances du moulinet. Seule est nécessaire une légère couche de graisse ou quelques gouttes d'huile. Pour le nettoyage périodique, vaporisez un lubrifiant anti-rouille ou une protection synthétique sur une serviette ou un chiffon, puis essuyez la crasse, le sable et l'humidité. Cette légère couche servira de protection pendant le remisage et facilitera les nettoyages futurs. Ne vaporisez pas directement le lubrifiant sur le moulinet, cela peut décomposer la graisse et l'huile à l'intérieur du moulinet, entraînant une corrosion prématurée et une diminution de la force de traîne.

Nous vous recommandons de faire nettoyer et lubrifier votre moulinet par un professionnel Shimano au moins une fois par année en vous adressant à un centre de service après-vente agréé.

MANTENIMIENTO

Su carrete Shimano está diseñado para darle años de rendimiento confiable si es mantenido y lubricado adecuadamente. Tenga cuidado al lubricar. El exceso de grasa y aceite puede fluir a lugares donde podría obstaculizar el funcionamiento del carrete. Una capa ligera de grasa y unas gotas de aceite son todo lo que se necesita.

Para limpiarlo periódicamente, rocíe una toalla o trapo con un lubricante o un protector sintético que desplace agua. Luego saque el sucio, la arena y la humedad. Esta capa ligera servirá como protector durante el almacenamiento y hará que las futuras limpiezas sean más fáciles. No rocíe el lubricante directamente en el carrete ya que puede disolver las grasas y aceite dentro del carrete, llevando ésto a una corrosión prematura y a un rendimiento de arrastre menor.

Le recomendamos que su carrete sea limpiado y lubricado profesionalmente por lo menos una vez al año por el centro de servicio de su área aprobado por Shimano.

ORDERING PARTS

When ordering replacement parts, always give the model number, part number and description. Mail this to your nearest Shimano Warranty Center. If available, the part will be delivered on a C.O.D. basis.

REPAIR

The Shimano Service Plus network is ready to repair and service all your Shimano fishing reels. We highly recommend that you refer any servicing and regular maintenance to the Warranty Service center in your area where it will be cleaned, lubricated, adjusted, and inspected for signs of wear or damage. When returning a reel for service; Pack the item in a sturdy package with adequate padding for protection. Enclose a note describing the problem, if any, or service needed, include the model number, and include a self-addressed stamped envelope (for estimate of repair cost of non-warranty items). Mail it insured to your local Warranty Service Center.

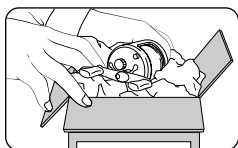

- Pack it well.

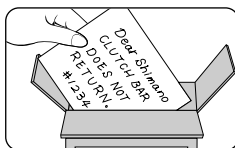

- Tell us the problem.

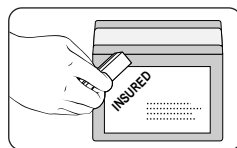

- Insure and ship.

COMMANDE DE PIECES

Pour vos commandes de pièces de rechange, indiquez le numéro de modèle, le numéro de la pièce ainsi que sa description et envoyez votre bon de commande au Centre de garantie Shimano le plus près. Si la pièce est disponible, elle vous sera livrée P.S.L. (payable sur livraison).

RÉPARATIONS

Le réseau de centres Service Plus est à votre disposition pour toutes les réparations et le service après-vente de vos moulinets Shimano. Nous vous recommandons de vous adresser, pour toute réparation et pour l'entretien périodique, aux Centres de garantie Shimano de votre région où vos moulinets pourront être nettoyés, lubrifiés, ajustés et inspectés en cas d'usure ou de dommages éventuels. Si vous envoyez un moulinet pour une réparation, emballez-le dans un colis résistant avec les protections nécessaires. Joignez une note décrivant les problèmes possibles ou la réparation à effectuer; inscrivez le numéro de modèle ainsi qu'une enveloppe timbrée avec votre nom et votre adresse (pour les devis des réparations qui ne sont pas couvertes par la garantie).

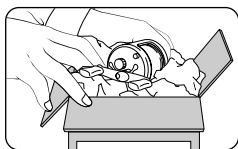

- Emballez avec précautions.

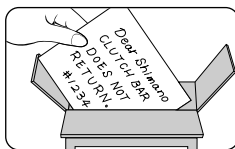

- Indiquez le problème.

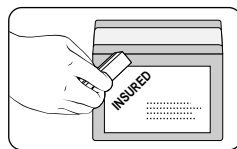

- Assurez et postez.

ORDENANDO REPUESTOS

Cuando ordene repuestos, siempre suministre el número de modelo, el número de parte y su descripción. Envíe esta información al centro de garantías Shimano más cercano a usted. Si el servicio C.O.D. está disponible, sus repuestos le serán entregados de esa manera.

REPARACIÓN

La red Shimano Service Plus está lista para reparar y darle el servicio necesario a sus carretes de pesca Shimano. Le recomendamos mucho que usted mande cualquier petición de servicio y mantenimiento regular al centro de garantías en su área donde el carrete será limpiado, lubricado, ajustado e inspeccionado para localizar señales de deterioro y daño. Cuando esté devolviendo un carrete para darle servicio: empaquete el objeto en una caja resistente con la adecuada protección. Incluya una nota describiendo el problema, si existe alguno, o el tipo de servicio que requiera, incluya el número de modelo, e incluya un sobre con su dirección y la tarifa postal pagada (para la cotización de la reparación de partes que no estuvieran cubiertas por la garantía). Envíelo por correo asegurado a Warranty Service Center más cercano a usted.



- Empaquételo bien.

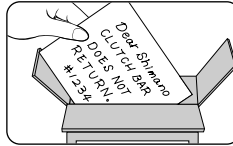

- Díganos el problema.

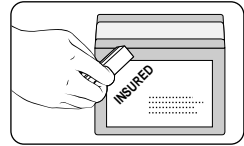

- Asegúrelo y envíelo.

WARRANTY SERVICE CENTERS

(U.S.A)

To receive the location of the nearest authorized warranty center to you please visit us on the internet at <http://www.shimano.com>, call us toll free at **(800) 833-5540** for an automated touch tone listing, or call **(877) 577-0600** 8-5 PST to speak directly to a service representative.

(Canada)

Québec, Maritimes

- Service Shiman-Au-Peche Inc.
9490 Transcanadienne
St.Laurent, Quebec H4S 1R7
Tel:(514) 956-9695
Fax:(514) 956-0181

- Eric's Reel Shop (reels only)
16 Osborne Avenue
Dartmouth, Nova Scotia B2W 1H8
Tel:(902) 463-8758

Ontario

- Classic Sports of Canada Ltd.
655 The Queensway; Unit #9
Peterborough, Ontario K9J 7M1
Tel:(705) 741-0636
Fax:(705) 741-2718
- A. Aikman Sporting Goods & Repair
3010 Novar Road
Mississauga, Ontario L5B 1S4
Tel:(905) 277-3595
Fax:(905) 277-0088

Manitoba, Saskatchewan

- Jaycee's Rod & Reel Repair
547 Vaughan Avenue
Selkirk, Manitoba R1A 0T2
Tel:(204) 482-7477
Fax:(204) 785-8255

Alberta, British Columbia, Yukon & Northwest Territories

- Gerry Scott Agencies, Ltd.
1952 Kingsway Avenue; Suite #406
Port Coquitlam, British Columbia
V3C 6C2
Tel: (604) 464-9344
Fax: (604) 464-9301

02 | (010910)

SHIMANO

SHIMANO AMERICAN CORPORATION

One Holland, Irvine, CA 92618 U.S.A. Phone: +1-877-577-0600

SHIMANO CANADA LTD.

685 The Queensway, Peterborough, Ontario K9J 7J6, Canada Phone: +1-705-745-3232

SHIMANO EUROPE FISHING HOLDING B.V.

Industrieweg 24, 8071 CT Nunspeet, The Netherlands Phone: +31-341-272222

DUNPHY HOLDING PTY. LTD.

UNIT1, Block A, 1-3 Endeavor Road, Caringbah, NSW 2229, Australia Phone: +61-2-9526-2144

SHIMANO (SINGAPORE) PTE. LTD.

20 Benoi Sector, Jurong Town, Singapore 629852 Phone: +65-6265-4777

SHIMANO INC.

3-77 Oimatsu-cho Sakai Osaka 590-8577 Japan Phone: +81-72-223-3957